

# TYREseal Kit

Flat Tyre Repair Kit

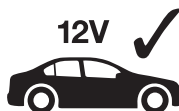
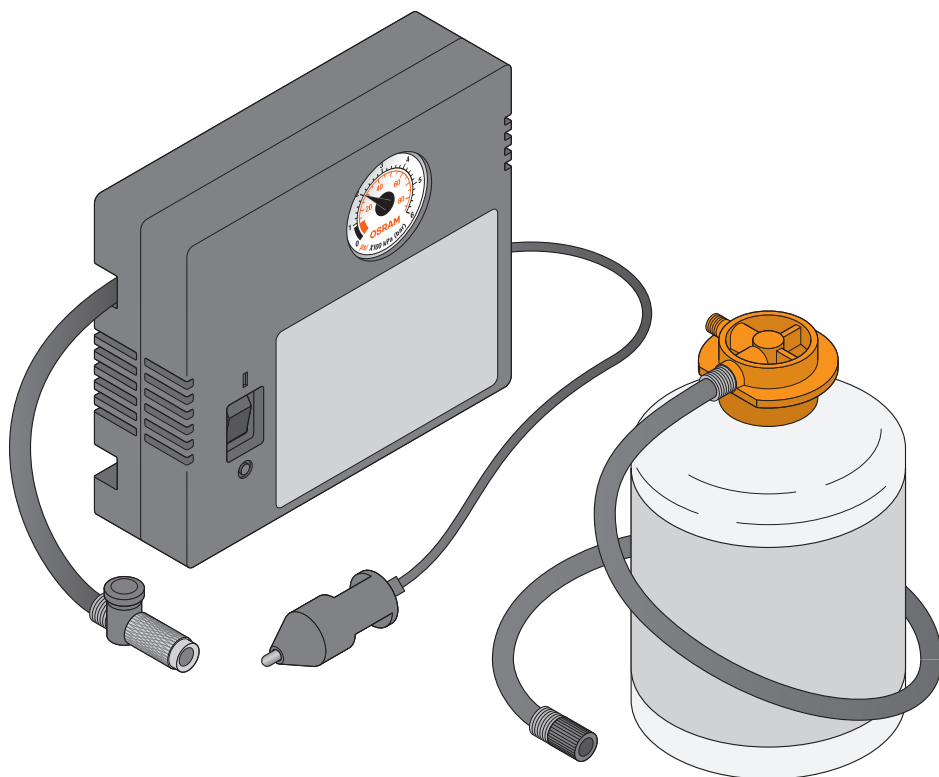

<b>W</b>	120
<b>A</b>	≤ 10
<b>ta</b>	-20°C..+60°C
<b>PSI Range</b>	0 - 90
<b>BAR Range</b>	0 - 6.2

# OSRAM

# TYREseal Kit OTSK4

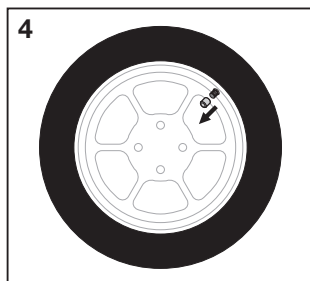
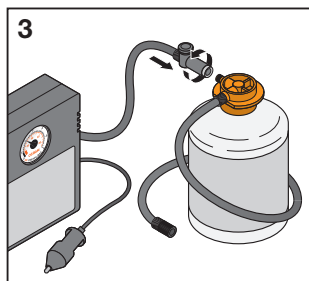
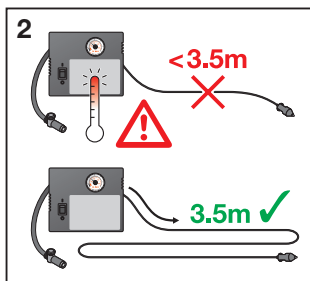
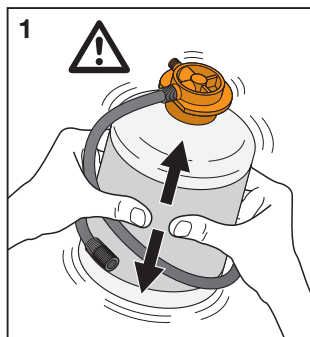
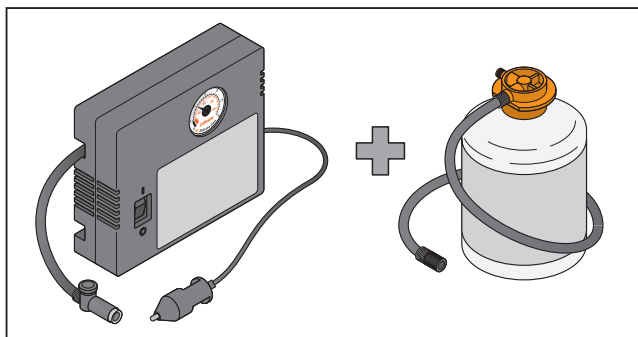
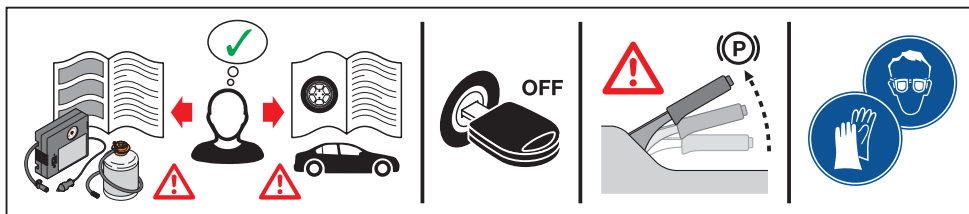
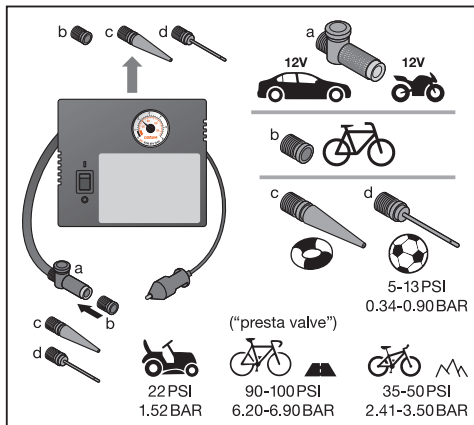
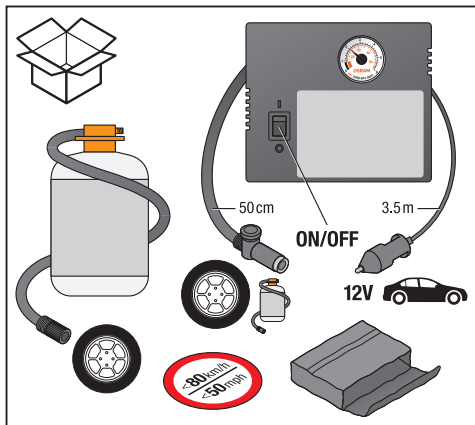

TYREseal Kit OTSK4

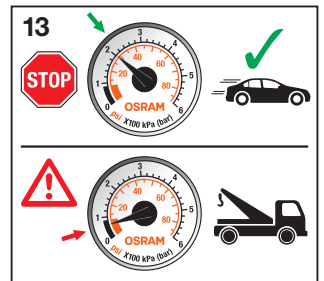
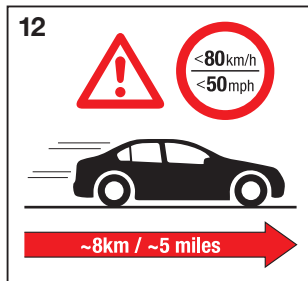
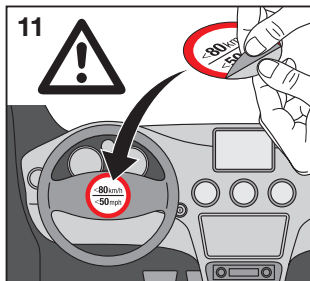
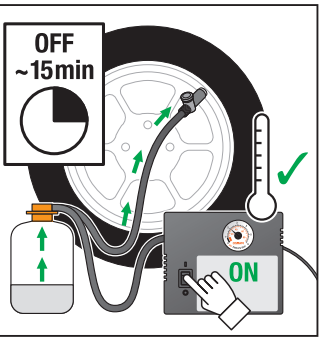
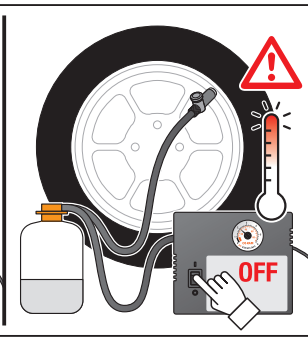
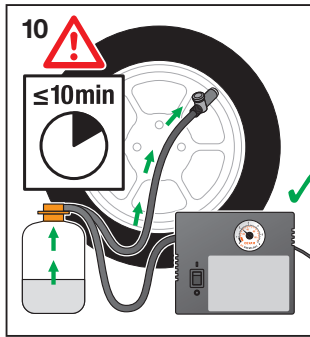
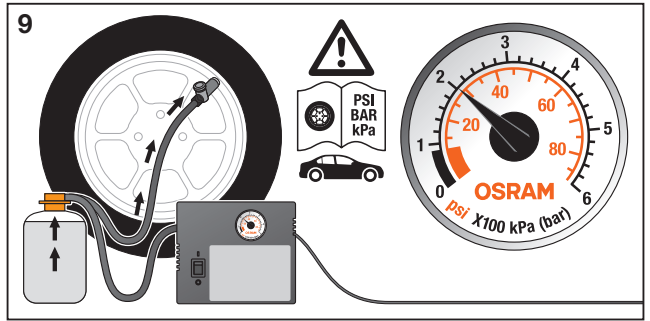
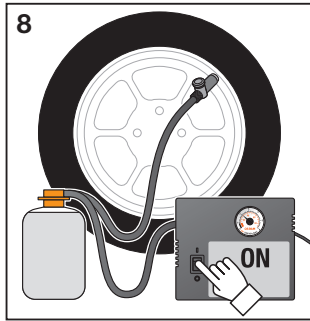
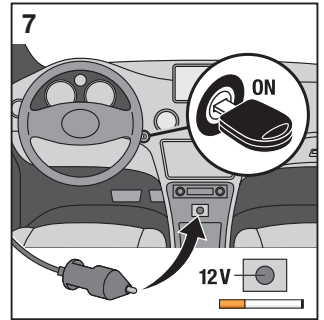
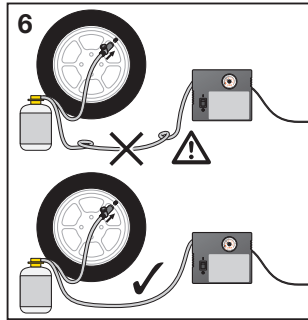
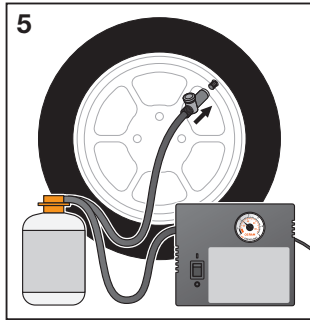

TYREseal Kit OTSK4

14

<80 km/h  
<50 mph

< 200 km / < 125 miles

15

! X → ♻️

16

OTSB450

B

1

! X ✓

2

<3.5m X  
3.5m ✓

3

1  
2

4

≤15 min  
! ON

5

! X  
PSI BAR kPa  
OSRAM  
Psi X100 kPa (bar) ✓

! X

! X

+

## TYREseal Kit OTSK4

### Ⓢ Flat Tyre Repair kit

Please note this repair kit provides a temporary solution. After repaired, please go to the nearest service station to repair tyre permanently. Inform tyre service provider that tyre sealant was used. Please stop safely and carry out the necessary checks if you experience any vibrations, noises or unsteady steering behaviour. Wait for the sealant to be fully injected into the tyre. Inflate to your vehicles recommended tyre pressure. Do not use Sealant after its expiry date. If the tyre puncture is greater than 6mm, there is any damage to the sidewall or if there is a tyre blow out this product will not work as mentioned. After using the OSRAM Sealant you can drive up to 200km/125 miles at a maximum speed of 80km/h/50mph on a sealed tyre to get you to the nearest repair centre. When using OSRAM Flat Tyre Sealant or OSRAM Flat Tyre Repair Kit, park your vehicle at the side of the road ensuring you do not impede the flow of traffic or put yourself in danger. Keep your vehicles lights on, wear a safety vest and use a warning triangle to make others around you aware of your presence. Always follow all regional Traffic laws Do not remove any foreign objects (nails, screws, debris etc) from the tyre. If these objects prevent the tyre from moving, do not use the sealant and call for assistance. Do not run your vehicles engine indoors, closed areas or non-ventilated areas. Operating temperature of OSRAM products are between -20°C to +60°C. Do not exceed the listed operating time and allow the unit to cool between inflations. Never leave the product unattended whilst in use. Do not use the compressor in a potentially explosive atmosphere. In the event of a puncture no larger than 6mm and with no sidewall damage, if the pressure on the compressor suddenly rises or reaches the max, but the tyre is still deflated, the sealant may have clogged the valve stem. The tyre will be unreparable. Please call for roadside assistance. If using the sealant with an autostop/preset compressor, please set the target pressure on the compressor to 6-7 bars and once the sealant bottle has emptied, reconnect the compressor to the tyre, check and adjust your tyre to the correct pressure. Do not exceed the operating times of the certain pressure modes for the applicable compressor as seen in the table. The maximum pressure (p\_max) occurs when emptying the sealant bottle. The nominal pressure (p\_nom) can occur when inflating the tyre with air. The kit does not require a fuse because an appropriate fuse for the 12V plug is built in the corresponding vehicle and acts as an overcurrent protection.

Procedure: Shake the sealant bottle before use. Connect black compressor hose to the sealant bottle. Connect the black sealant hose to the tyre. Turn on vehicle. Plug into 12 V outlet. Turn on compressor for no more than 10 minutes. Inflate until you reach desired pressure. Check your vehicle manual. Turn off, disconnect and store the unit. Stop and check your pressure. Repair or replace the tyre. Replace with OTSK4. If using the sealant with an autostop/preset compressor, please set the target pressure on the compressor to 6-7 bars and once the sealant bottle has emptied, reconnect the compressor to the tyre, check and adjust your tyre to the correct pressure.

### Ⓢ Reifenreparaturset

Lassen Sie Ihren Reifen nachhaltig reparieren. Informieren Sie die Reifenwerkstatt, dass Reifendichtmittel in den Reifen eingefüllt wurde. Geeignet für die meisten PKW-Reifengrößen. Bitte beachten Sie, dass dieses Kit nur eine temporäre Lösung bietet. Wenn Sie Vibrationen, Geräusche oder instabiles Lenkverhalten feststellen, bitte an einer sicheren Stellen anhalten und die notwendigen Kontrollen durchführen. Dichtmittel nicht nach seinem Verfallsdatum verwenden. Warten, bis Dichtmittel vollständig in Reifen eingefüllt ist. Den Reifen auf den für das Fahrzeug empfohlenen Reifendruck aufpumpen. Dichtmittel nicht nach seinem Verfallsdatum verwenden. Wenn der Reifenschaden größer als 6 mm ist oder ein Schaden an der Reifenflanke vorliegt oder der Reifen geplatzt ist, kann dieses Produkt keine Abhilfe bieten, wie beschrieben. Nach der Verwendung von OSRAM-Dichtmittel können Sie mit dem provisorisch abgedichteten Reifen bis zu 200 km mit einer Höchstgeschwindigkeit von max. 80 km/h fahren, um zur nächsten Reparaturwerkstatt zu gelangen. Zur Verwendung von OSRAM-Reifendichtmittel oder OSRAM-Reifenreparaturset das Fahrzeug am Straßenrand abstellen, wo es den Verkehrsfluss nicht behindert oder Sie gefährdet sind. Die Warnblinkanlage und bei Dunkelheit die Fahrzeugbeleuchtung einschalten. Eine Warnweste anlegen und ein Warndreieck aufstellen, um andere Verkehrsteilnehmer auf Ihre Anwesenheit aufmerksam zu machen. Stets die Verkehrsgesetzgebung vor Ort befolgen. Fremdkörper (Nägel, Schrauben, Schmutz usw.) aus dem Reifen nicht entfernen. Wenn diese Gegenstände ein Drehen des Reifens verhindern, das Dichtmittel nicht anwenden, sondern einen Pannendienst rufen. Den Motor Ihres Fahrzeugs nicht in geschlossenen Räumen oder unbefluteten Bereichen laufen lassen. Die Betriebstemperatur der OSRAM-Produkte liegt zwischen -20°C bis +60°C. Die angegebene Betriebszeit nicht überschreiten und das Gerät zwischen den Aufpumpvorgängen abkühlen lassen. Das Produkt während des Gebrauchs niemals unbeaufsichtigt lassen. Den Kompressor nicht in explosionsgefährdeten Bereichen verwenden. Wenn der Druck am Kompressor bei Reifenschäden von nicht mehr als 6 mm Durchmesser und ohne Seitenwandbeschädigung plötzlich ansteigt oder das Maximum erreicht, aber der Reifen immer noch platt ist, könnte das Dichtmittel den Ventilschaft verstopft haben. Der Reifen ist dann nicht reparierbar.

Bitte rufen Sie einen Pannendienst an. Wird das Dichtmittel mit einem programmierbaren bzw. einem Kompressor mit Stoppautomatik eingefüllt, den Solldruck am Kompressor auf 6 - 7 bar einstellen. Sobald die Dichtmittelflasche geleert ist, den Kompressor wieder an den Reifen anschließen. Dann den Reifendruck kontrollieren und ggf. korrigieren. Die in der Tabelle für die einzelnen Druckmodi des jeweiligen Kompressors angegebenen Betriebszeiten dürfen keinesfalls überschritten werden. Der maximale Druck (p\_max) entsteht beim Entleeren der Dichtmittelflasche. Der Nenndruck (p\_nom) kann beim Befüllen des Reifens mit Luft auftreten. Das Reparaturkit benötigt keine Sicherung, da eine entsprechende Sicherung für den 12V-Anschluss im entsprechenden Fahrzeug eingebaut ist und als Überstromschutz dient.

Vorgehensweise: Dichtmitteldose vor Gebrauch kräftig schütteln. Schwarzen Kompressorschlauch mit Dichtmitteldose verbinden. Schwarzen Dichtmittelschlauch mit Reifen verbinden. Motor einschalten. An 12V-Bordnetzbuchse anschließen. Kompressor für maximal 10 Minuten laufen lassen. Bis zum Solldruck aufpumpen. Siehe Betriebsanleitung des Fahrzeugs. Ausschalten. Anschlüsse lösen und Gerät verstauen. Anhalten und Druck kontrollieren. Reifen reparieren oder ersetzen. Durch OTSK4 ersetzen. Wird das Dichtmittel mit einem programmierbaren bzw. einem Kompressor mit Stoppautomatik eingefüllt, den Solldruck am Kompressor auf 6 - 7 bar einstellen. Sobald die Dichtmittelflasche geleert ist, den Kompressor wieder an den Reifen anschließen. Dann den Reifendruck kontrollieren und ggf. korrigieren.

### Ⓢ Kit de réparation de pneu à plat

Faites réparer votre pneu de façon permanente. Informez le fournisseur de services de pneus que vous avez utilisé du produit d'étanchéité pour pneus, adapté à la plupart des tailles de pneus de voiture. Veuillez noter que ce kit ne constitue qu'une solution temporaire. En cas de vibrations, de bruits ou d'instabilité de la direction, garez-vous en toute sécurité et procédez aux contrôles nécessaires. Ne pas utiliser le produit d'étanchéité après sa date d'expiration. Attendez que le produit d'étanchéité soit complètement injecté dans le pneu. Gonflez les pneus de votre véhicule à la pression recommandée. Ne pas utiliser le produit d'étanchéité après sa date d'expiration. Si la perforation du pneu dépasse 6 mm et en présence de détérioration des flancs, ou en cas d'éclatement du pneu, ce produit ne fonctionnera pas comme indiqué. Après avoir utilisé le produit d'étanchéité OSRAM pour réparer temporairement un pneu détérioré, vous pouvez parcourir jusqu'à 200 km à une vitesse maximale de 80 km/h pour vous rendre au centre de réparation le plus proche. Lorsque vous réparez un pneu à l'aide du produit d'étanchéité OSRAM pour pneus à plat ou du kit de réparation OSRAM pour pneus à plat, garez votre véhicule sur le bord de la route en veillant à ne pas gêner la circulation ou à ne pas vous mettre en danger. Laissez les éclairages de votre véhicule allumés, portez un gilet haute visibilité et utilisez un triangle de présignalisation pour avertir les autres usagers de la route votre présence. Veillez à toujours respecter toutes les réglementations nationales en matière de circulation routière. Ne retirez aucun corps étranger (clous, vis, débris, etc.) du pneu. Si un corps étranger empêche le roulage du pneu, n'utilisez pas le produit d'étanchéité et faites appel à un service d'assistance. Ne faites pas fonctionner le moteur de votre véhicule dans des espaces clos ou non ventilés. La plage de température opérationnelle des produits OSRAM est comprise entre -20 °C et +60 °C. Ne dépassez pas la durée de fonctionnement indiquée et laissez l'appareil refroidir entre les gonflages. Ne laissez jamais le produit sans surveillance pendant son utilisation. N'utilisez pas le compresseur dans une atmosphère potentiellement explosive. En cas de perforation ne dépassant pas 6 mm et en l'absence de détérioration des flancs, si la pression affichée sur le compresseur augmente soudainement ou atteint son maximum, mais que le pneu est toujours dégonflé, il se peut alors que le produit d'étanchéité ait bouché la tige de valve. Le pneu sera donc irréparable. Faites appel à un service d'assistance routière. En cas d'utilisation du liquide réparant avec un compresseur autostop/pré-réglable, il convient dans un premier temps de régler le compresseur sur 6-7 bars et une fois que la bouteille de liquide réparant est vidée, il faut reconnecter le compresseur à la valve du pneu et ajuster le gonflage à la pression recommandée. Ne pas dépasser les temps de fonctionnement du compresseur comme indiqué dans le tableau. La pression maximale (p\_max) est atteinte lors du vidage de la bouteille de liquide réparant. La pression nominale (p\_nom) est atteinte lors du gonflage du pneu avec de l'air. Le kit ne contient pas de fusible interne car un fusible adapté est déjà présent dans la prise de courant 12V du véhicule et suffit à protéger contre le risque de surtension.

Procédure: Agiter le flacon de produit d'étanchéité avant utilisation. Raccorder le flexible noir du compresseur au flacon de produit d'étanchéité. Raccorder le flexible noir du produit d'étanchéité au pneu. Mettre le véhicule en marche. Brancher dans une prise 12 V. Mettre le compresseur en marche pendant 10 minutes maximum. Gonfler jusqu'à atteindre la pression désirée. Consulter le manuel de votre véhicule. Éteindre, débrancher et ranger l'appareil. S'arrêter et vérifier la pression. Réparer ou remplacer le pneu. Remplacer par OTSK4. En cas d'utilisation du liquide réparant avec un compresseur autostop/pré-réglable, il convient dans un premier temps de régler le compresseur sur 6-7 bars et une fois que la bouteille de liquide réparant est vidée, il faut reconnecter le compresseur à la valve du pneu et ajuster le gonflage à la pression recommandée.

## TYREseal Kit OTSK4

### Ⓛ Kit di riparazione pneumatici

Fai riparare il tuo pneumatico in modo permanente. Comunica al fornitore di servizi pneumatici che è stato utilizzato del sigillante per pneumatici, adatto per la maggior parte delle dimensioni pneumatico per autoveicoli. Si prega di tenere presente che questo kit costituisce una soluzione temporanea. Fermarsi in condizioni di sicurezza ed eseguire i controlli necessari in caso di vibrazioni, rumorosità o comportamento di guida instabile. Non utilizzare il sigillante dopo la data di scadenza. Attendere che il sigillante sia penetrato completamente nello pneumatico. Gonfiare alla pressione degli pneumatici consigliata per il veicolo. Non utilizzare il sigillante dopo la data di scadenza. Se il foro dello pneumatico è superiore a 6 mm, sono presenti danni al fianco o si è verificata un'esplosione dello pneumatico, questo prodotto non funziona come indicato. Dopo l'utilizzo del sigillante OSRAM è possibile continuare la marcia del veicolo fino 200 km ad una velocità massima di 80 km/ora con lo pneumatico sigillato montato fino a raggiungere l'officina di riparazione più vicina. Quando si utilizza il sigillante per pneumatici OSRAM o il kit di riparazione per pneumatici OSRAM, è necessario parcheggiare il veicolo sul lato della strada assicurandosi di non ostacolare il flusso del traffico o creare situazioni pericolose per se stessi. Mantenere accese le luci del veicolo, indossare un gilet di sicurezza e utilizzare il triangolo di emergenza per segnalare agli altri la vostra presenza. Rispettare sempre il regolamento stradale locale. Non rimuovere oggetti estranei (chiodi, viti, detriti, ecc.) dallo pneumatico. Se questi oggetti impediscono il rotolamento dello pneumatico, non utilizzare il sigillante e richiedere assistenza. Non azionare il motore del veicolo in ambienti chiusi o non ventilati. La temperatura di funzionamento dei prodotti OSRAM è compresa tra -20°C e +60°C. Non superare il tempo di funzionamento indicato e lasciare raffreddare il dispositivo tra un gonfiaggio e l'altro. Non lasciare mai il prodotto incustodito durante l'uso. Non utilizzare il compressore in un'atmosfera potenzialmente esplosiva. In caso di foro non superiore a 6 mm e in assenza di danni ai fianchi, se la pressione sul compressore aumenta improvvisamente o raggiunge il massimo senza che lo pneumatico si gonfi, il sigillante potrebbe aver intasato lo stelo della valvola. Lo pneumatico non è riparabile. Richiedere l'assistenza stradale. Se si utilizza il sigillante con un compressore Autostop/preimpostato, impostare la pressione target sul compressore su 6-7 bar e, una volta svuotato il flacone di sigillante, ricollegare il compressore al pneumatico, quindi controllare e regolare il pneumatico per ottenere la pressione corretta. Non superare i tempi di funzionamento di determinate modalità di pressione per il compressore applicabile, come indicato nella tabella. La pressione massima (p\_max) si ottiene svuotando del tutto il flacone di sigillante. La pressione nominale (p\_nom) può ottenersi durante il gonfiaggio del pneumatico con aria. Il kit non richiede alcun fusibile perché un fusibile adeguato per la spina da 12 V è incorporato nel veicolo corrispondente e funge da protezione da sovraccorrente. Procedura: Scuotere la bombola di sigillante prima dell'uso. Collegare il flessibile nero del compressore alla bombola di sigillante. Collegare il flessibile nero allo pneumatico. Accendere il motore del veicolo. Collegare alla presa da 12 V. Azionare il compressore per non più di 10 minuti. Gonfiare alla pressione desiderata. Controllare il valore sul libretto di istruzioni del veicolo. Spegnerne, scollegare e riporre il dispositivo. Fermarsi e ricontrollare la pressione. Riparare o sostituire lo pneumatico. Sostituire con OTSK4. Se si utilizza il sigillante con un compressore Autostop/preimpostato, impostare la pressione target sul compressore su 6-7 bar e, una volta svuotato il flacone di sigillante, ricollegare il compressore al pneumatico, quindi controllare e regolare il pneumatico per ottenere la pressione corretta.

### Ⓛ Kit de reparaciones para neumáticos pinchados

Repare su pneumatico permanentemente. Informe al proveedor de servicios de neumáticos que ha utilizado sellador de neumáticos, adecuado para la mayoría de los neumáticos de turismo. Tenga en cuenta que este kit es una solución temporal. Deténgase de forma segura y lleve a cabo las comprobaciones necesarias si se producen vibraciones, ruidos o un comportamiento inestable del volante. No utilice el sellador después de la fecha de caducidad. Espere a que el sellador se inyecte por completo en el neumático. Infle hasta la presión del neumático recomendada para su vehículo. No utilice el sellador después de la fecha de caducidad. Este producto no tendrá el efecto mencionado si el pinchazo del neumático supera los 6 mm, la pared lateral ha sufrido daños o la cubierta del neumático ha reventado. Tras utilizar el sellador de OSRAM puede conducir hasta 200 km a una velocidad máxima de 80 km/h con un neumático sellado hasta llegar al centro de reparación más cercano. Estacione su vehículo en un lateral de la carretera para utilizar el sellador para neumáticos pinchados de OSRAM o el kit de reparaciones para neumáticos pinchados de OSRAM, asegurándose de no impedir la circulación ni ponerse en peligro. Mantenga las luces de su vehículo encendidas, utilice un chaleco de seguridad y coloque los triángulos de emergencia para alertar al resto de usuarios de la carretera de su presencia. Respete siempre todas las leyes regionales de tráfico. No extraiga ningún cuerpo extraño (clavos, tornillos, suciedad, etc.) del neumático. Si estos objetos impiden el movimiento del neumático, no utilice el sellador y llame para solicitar asistencia. No ponga el vehículo en funcionamiento en interiores, áreas

cerradas o áreas no ventiladas. La temperatura de funcionamiento de los productos de OSRAM está entre -20 °C y +60 °C. No supere el tiempo de funcionamiento indicado y deje que la unidad se enfríe entre inflados. Nunca deje el producto desatendido durante su uso. No utilice el compresor en una atmósfera potencialmente explosiva. En casos de pinchazos que no superan los 6 mm y sin daños en la pared lateral, si la presión en el compresor aumenta repentinamente o alcanza el máximo pero el neumático sigue desinflado, el sellador podría haber atascado el vástago de la válvula. El neumático es irreparable. Llame para obtener asistencia en carretera. Si utiliza el sellador con un compresor preajustado o de parada automática, fije la presión deseada del compresor a 6 o 7 bares y, una vez que la botella del sellador está vacía, vuelva a conectar el compresor al neumático, realice la comprobación y ajuste el neumático a la presión adecuada. No exceda los periodos de funcionamiento en determinados modos de presión para el compresor aplicable, como se indica en la tabla. La presión máxima (p\_max) se alcanza cuando se vacía la botella del sellador. Puede alcanzarse la presión nominal (p\_nom) cuando se infla el neumático con aire. El kit no necesita un fusible porque ya se incluye un fusible apropiado para la toma de 12 V en el vehículo correspondiente, que actúa como protección contra las sobretensiones. Procedimiento: Agite la botella del sellador antes de utilizarlo. Conecte la manguera negra del compresor a la botella del sellador. Conecte la manguera negra del sellador al neumático. Encienda el vehículo. Conéctelo a la toma de 12 V. Encienda el compresor durante 10 minutos como máximo. Infle hasta que se alcance la presión deseada. Compruebe el manual del vehículo. Apáguelo, desconecte y vuelva a la unidad. Pare y compruebe la presión. Repare o sustituya el neumático. Sustitúyalo por el OTSK4. Si utiliza el sellador con un compresor preajustado o de parada automática, fije la presión deseada del compresor a 6 o 7 bares y, una vez que la botella del sellador está vacía, vuelva a conectar el compresor al neumático, realice la comprobación y ajuste el neumático a la presión adecuada.

### Ⓛ Kit de reparação de furos

O pneu deve ser reparado permanentemente. Informe o prestador de serviços de pneus de que utilizou selante de pneus adequado para a maioria dos tamanhos de pneus de automóveis de passageiros. Tenha em atenção que este kit proporciona uma solução temporária. Pare em segurança e efetue as verificações necessárias caso detete quaisquer vibrações, ruidos ou comportamento instável da direção. Não utilize selante após o respetivo prazo de validade. Aguarde que o selante seja totalmente injetado no pneu. Encha até à pressão de pneus recomendada para o seu veículo. Não utilize selante após o respetivo prazo de validade. Se o furo do pneu for superior a 6 mm, se existirem quaisquer danos na parede lateral ou se o pneu reventar, este produto não irá funcionar conforme indicado. Depois de utilizar o selante OSRAM, pode conduzir até 200 km a uma velocidade máxima de 80 km/h com um pneu selado para chegar ao centro de reparação mais próximo. Quando utilizar o selante de furos OSRAM ou o kit de reparação de furos OSRAM, estacione o seu veículo na berm da estrada assegurando que não impede a fluidez do trânsito nem se coloca em perigo. Mantenha as luzes do seu veículo ligadas, use um colete de segurança e utilize um triângulo de sinalização para alertar as outras pessoas da sua presença. Cumpra sempre a legislação rodoviária local. Não retire quaisquer objetos estranhos (pregos, parafusos, detritos, etc.) do pneu. Se estes objetos impedirem os movimentos do pneu, não utilize o selante e solicite assistência. Não coloque o motor do veículo em funcionamento em espaços interiores, áreas fechadas ou áreas não ventiladas. A temperatura de funcionamento dos produtos OSRAM encontra-se entre -20 °C e +60 °C. Não exceda o tempo de funcionamento indicado e aguarde que a unidade arrefeça entre enchimentos. Nunca deixe o produto sem vigilância durante a utilização. Não utilize o compressor numa atmosfera potencialmente explosiva. No caso de um furo não superior a 6 mm e sem quaisquer danos na parede lateral, se a pressão no compressor aumentar subitamente ou alcançar o valor máximo, mas o pneu continuar vazio, o selante poderá ter obstruído a haste da válvula. O pneu não poderá ser reparado. Contacte a assistência rodoviária. Em caso de uso do selante com um compressor de ar automático ou de paragem predefinida, defina a pressão alvo no compressor para 6-7 bar e assim que o frasco de selante estiver vazio reconecte o compressor ao pneu, verifique e ajuste para a pressão correta. Não exceder o tempo de funcionamento dos específicos modos de pressão para o compressor de ar, tal como visível na tabela. A pressão máxima (p\_max) ocorre quando o frasco de selante está a acabar. A pressão nominal (p\_nom) pode ocorrer quando encher o pneu com ar. O Kit não necessita de um fusível porque um fusível próprio para a ficha de 12V esta incorporada no próprio veículo e atua como uma proteção contra curto-circuito.

Procedimento: Agite o frasco de selante antes de utilizar. Ligue o tubo flexível preto do compressor ao frasco de selante. Ligue o tubo flexível preto do selante ao pneu. Ligue o veículo. Encaixe numa tomada de 12 V. Ative o compressor durante, no máximo, 10 minutos. Encha até atingir a pressão pretendida. Verifique o manual do seu veículo. Desative, desligue e guarde a unidade. Pare e verifique a pressão. Repare ou substitua o pneu. Substitua por OTSK4. Em caso de uso do selante com um compressor de ar automático ou de paragem predefinida, defina a pressão alvo no compressor para 6-7 bar e assim que o frasco de selante estiver vazio reconecte o compressor ao pneu, verifique e ajuste para a pressão correta.

## TYREseal Kit OTSK4

### Ⓢ Kit επισκευής ελαστικών

Επισκευάζει μόνιμα το ελαστικό σας. Ενεργεί στο τεχνικό που θα επισκευάσει το ελαστικό σας ότι έχετε χρησιμοποιήσει στεγανοποιητικό για ελαστικά. Κατάλληλο για τα περισσότερα μεγάλα ελαστικά αυτοκινήτων. Πρέπει να γνωρίζετε ότι το kit αυτό προσφέρει μια προσωρινή λύση. Αν παρατηρήσετε κραδασμούς, θορύβους ή αστάθεια στο τιμόνι, ακινητοποιήστε με ασφάλεια το όχημά σας και κάνετε τους απαραίτητους ελέγχους. Μην χρησιμοποιήσετε το στεγανοποιητικό, αν έχει παρέρθει η ημερομηνία λήξης του. Περιμένετε να ολοκληρωθεί η έγχυση του στεγανοποιητικού στο εσωτερικό του ελαστικού. Φουσκώστε το ελαστικό σύμφωνα με την προτεινόμενη πίεση για τα ελαστικά του οχήματός σας. Μην χρησιμοποιήσετε το στεγανοποιητικό, αν έχει παρέρθει η ημερομηνία λήξης του. Αν η διάτρηση του ελαστικού είναι μεγαλύτερη από 6 mm, αν υπάρχει ζημιά στο πλευρικό τοίχωμα ή αν το ελαστικό έχει σκάσει, αυτό το προϊόν δεν θα λειτουργεί όπως αναφέρεται. Μετά τη χρήση του στεγανοποιητικού OSRAM, μπορείτε να οδηγείτε για έως 200 χλμ. με μέγιστη ταχύτητα 80 χλμ./ώρα με στεγανοποιημένο ελαστικό, ώστε να φτάσετε στο πλησιέστερο κέντρο επισκευών. Κατά τη χρήση του στεγανοποιητικού σκαμμένου ελαστικού OSRAM ή του kit επιδιόρθωσης σκαμμένου ελαστικού OSRAM, σταματήστε το όχημά σας στην άκρη του δρόμου, φροντίζοντας να μην παρεμποδίζετε τη ροή της κυκλοφορίας και να μην θέτετε τον εαυτό σας σε κίνδυνο. Διατρέπεται τα φώτα του οχήματός αναμμένα, φοράτε γιλέκο ασφαλείας και χρησιμοποιείτε προειδοποιητικό τρίγωνο ασφαλείας, για να ενημερώσετε τους γύρω σας για την παρουσία σας. Ακολουθείτε πάντα όλους τους τοπικούς νόμους κυκλοφορίας. Μην αφαιρείτε τυχόν ξένα σώματα (καρφιά, βίδες, υπολείμματα κ.λπ.) από το ελαστικό. Αν αυτά τα αντικείμενα αποτρέπουν την κίνηση του ελαστικού, μη χρησιμοποιήσετε το στεγανοποιητικό και καλέστε βοήθεια. Μη θέτετε σε λειτουργία τον κινητήρα του οχήματός σας σε εσωτερικούς, κλειστούς ή μη αεριζόμενους χώρους. Η θερμοκρασία λειτουργίας των προϊόντων OSRAM κυμαίνεται μεταξύ -20°C και +60°C. Μην υπερβαίνετε την ώρα λειτουργίας που παρατίθεται και αφήνετε τη μονάδα να κρυώσει μεταξύ των φουσκώματων. Ποτέ μην αφήνετε το προϊόν χωρίς επίβλεψη όσο το χρησιμοποιείτε. Μη χρησιμοποιείτε τον συμπιεστή σε δυνητικά εκρηκτικά ατμόσφαιρα. Σε περίπτωση διάτρησης μικρότερης από 6 mm και χωρίς ζημιά στο πλευρικό τοίχωμα, αν η πίεση του συμπιεστή αυξηθεί ξαφνικά ή φτάσει στη μέγιστη τιμή, αλλά το ελαστικό είναι ακόμα ξεφουσκωμένο, το στεγανοποιητικό ενδέχεται να έχει αποφραστεί το στόλεχος της βαλβίδας. Το ελαστικό δεν θα μπορεί να επισκευαστεί. Καλέστε την οδική βοήθεια. Σε περίπτωση χρήσης του στεγανοποιητικού με συμπιεστή αυτόματης διακοπής/προρρόθισης, ορίστε τη στοχευόμενη πίεση στον συμπιεστή στα 6-7 bar και, εφόσον εκκενωθεί η φιάλη στεγανοποιητικού, επανασυνδέστε τον συμπιεστή στο ελαστικό, ελέγξτε και προσαρμόστε το ελαστικό σας στη σωστή πίεση. Μην υπερβαίνετε τους χρόνους λειτουργίας των συγκεκριμένων λειτουργιών πίεσης για τον εκάστοτε συμπιεστή, όπως φαίνονται στον πίνακα. Η μέγιστη πίεση (p\_max) σημειώνεται κατά την εκκίνηση της φιάλης στεγανοποιητικού. Η ονομαστική πίεση (p\_nom) μπορεί να σημειωθεί όταν φουσκώνετε το ελαστικό με αέρα. Στο kit δεν απαιτείται ασφάλεια, καθώς μια κατάλληλη ασφάλεια για το βύσμα 12 V είναι ενσωματωμένη στο αντίστοιχο όχημα και δρα ως προστασία από υπερτάση.

**Διαδικασία:** Ανακινήστε τη φιάλη με το στεγανοποιητικό πριν από τη χρήση. Συνδέστε τη φιάλη με το στεγανοποιητικό στον μαύρο σωλήνα του συμπιεστή. Συνδέστε τον μαύρο σωλήνα της φιάλης στεγανοποιητικού στο ελαστικό. Θέστε σε λειτουργία το όχημα. Συνδέστε τον συμπιεστή στη φιάλη 12 V. Λειτουργήστε τον συμπιεστή για έως 10 λεπτά το πολύ. Φουσκώστε το ελαστικό μέχρι την επιθυμητή πίεση. Ανατρέξτε στο εγχειρίδιο του οχήματός σας. Απενεργοποιήστε, απουδέστε και αποθηκεύστε τη μονάδα. Διακόψτε τη διαδικασία και μετρήστε την πίεση. Επισκευάστε ή αντικαταστήστε το ελαστικό. Αντικαταστήστε το στεγανοποιητικό με το OTSK4. Σε περίπτωση χρήσης του στεγανοποιητικού με συμπιεστή αυτόματης διακοπής/προρρόθισης, ορίστε τη στοχευόμενη πίεση στον συμπιεστή στα 6-7 bar και, εφόσον εκκενωθεί η φιάλη στεγανοποιητικού, επανασυνδέστε τον συμπιεστή στο ελαστικό, ελέγξτε και προσαρμόστε το ελαστικό σας στη σωστή πίεση.

### Ⓢ Bandenreparatieset

Laat uw band definitief repareren. Laat de bandenspecialist weten dat u bandenreparatievoelstof hebt gebruikt, geschikt voor de meeste bandenmaten voor personenauto's. Let wel: met deze set kan de band slechts tijdelijk worden gerepareerd. Zet uw auto stil op een veilige plaats en voer de benodigde controles uit als u trillingen voelt of bijgeluiden hoort, of als het stuurgedrag van de auto onzeker aanvoelt. Gebruik geen bandenreparatievoelstof waarvan de uiterste gebruiksdatum is overschreden. Wacht tot de bandenreparatievoelstof volledig in de band is ingespoten. Breng de band op de door de fabrikant aanbevolen spanning. Gebruik geen bandenreparatievoelstof waarvan de uiterste gebruiksdatum is overschreden. Als het lek in de band groter is dan 6 mm, als de wang van de band is beschadigd of als er sprake is van een klappband, werkt dit product niet op de aangegeven wijze. Na het gebruik van de OSRAM-bandenreparatievoelstof kunt u maximaal 200 km afleggen met een snelheid van maximaal 80 km/h om zo het dichtstbijzijnde bandenreparatiecentrum te kunnen bereiken. Wanneer u de OSRAM-bandenreparatievoelstof of de OSRAM-bandenreparatieset gebruikt, parkeer uw auto dan op een veilige plaats waar hij het verkeer

niet hindert. Houd de verlichting van uw auto ingeschakeld, draag een veiligheidsvest en gebruik een gevarendriehoek om andere weggebruikers op uw aanwezigheid te attenderen. Houd u altijd aan de te plaatse geldende verkeersregels. Laat vreemde voorwerpen (spijker, schroef, enz.) zitten in de band tijdens. Als deze voorwerpen het rijden op het wiel onmogelijk maken, gebruik dan de bandenreparatievoelstof niet, maar roep de hulp in van een pechhulpverlener. Laat de motor van uw auto niet draaien in een afgesloten of slecht ventileerde ruimte. De gebruikstemperatuur van de OSRAM-producten ligt tussen de -20°C en +60°C. Schakel het apparaat niet langer in dan aangegeven en laat het apparaat, wanneer u het meerdere keren gebruikt, tussendoor afkoelen. Laat tijdens het gebruik het apparaat niet onbeheerd achter. Gebruik de compressor niet in een omgeving met explosiegevaar. Wanneer, in het geval dat het lek niet groter is dan 6 mm en de wang van de band niet is beschadigd, de druk op de compressor plotseling stijgt of het maximale niveau bereikt zonder dat de band op spanning is gekomen, dan heeft de reparatievoelstof mogelijk het ventiel verstopt. De band kan niet worden gerepareerd. Neem contact op met een pechhulpverlener. Als u de bandenreparatievoelstof gebruikt met een compressor met automatische afslag/voornstelmogelijkheid, stel dan de druk op de compressor in op 6-7 bar. Sluit zodra de flacon met bandenreparatievoelstof leeg is, de compressor weer aan op de band en controleer de bandenspanning/breng de band op de juiste spanning. Overschrijf niet de gebruikstijden van de verschillende drukstanden van de compressor zoals aangegeven in de tabel. De maximale druk (p\_max) doet zich voor tijdens het legen van de flacon met bandenreparatievoelstof. De nominale druk (p\_nom) kan zich voordoen tijdens het oppompen van de band. De set heeft geen eigen zekering, want er is een geschikte zekering voor de 12V-stekker ingebouwd in de auto waarop de set op dat moment is aangesloten. Deze fungeert als o e slang van de compressor aan op de flacon bandenreparatievoelstof. Sluit de zwarte slang van de bandenreparatievoelstof aan op de band. Start de auto. Sluit aan op de 12V-aansluiting. Schakel de compressor maximaal 10 minuten in. Pomp de band op tot de gewenste spanning is bereikt. Raadpleeg het instructieboekje van uw auto. Schakel het apparaat uit, koppel het los en berg het op. Stop en controleer de spanning. Laat de band repareren of vervangen. Vervang door OTSK4. Als u de bandenreparatievoelstof gebruikt met een compressor met automatische afslag/voornstelmogelijkheid, stel dan de druk op de compressor in op 6-7 bar. Sluit zodra de flacon met bandenreparatievoelstof leeg is, de compressor weer aan op de band en controleer de bandenspanning/breng de band op de juiste spanning.

### Ⓢ Reparationssats för punktering

Se till att få däck permanent lagat Informera däckverkstaden om att du använt däcktätningsmedel Lämpig för de flesta däckdimensioner för personbilar. Obs: servera att satsen endast ger en temporär lösning. Stanna på säker plats och gör nödvändiga kontroller om vibrationer eller buller förekommer eller styningen känns ostadig. Använd inte tätningsmedel efter sista förbrukningsdatum. Vanta tills ditt tätningsmedel injekterats i däck. Fyll på till rekommenderat däcktryck för fordonet. Använd inte tätningsmedel efter sista förbrukningsdatum. Om punkteringen i däck är större än 6 mm, om det är något skada av en sidovägg eller om däckat har språnget kommer denna produkt inte fungera som möjligt. Efter att ha använt OSRAM Tätning kan man köra upp till 200 km med högsta hastighet på 80 km/h på ett tätat däck för att komma till närmaste verkstad. När man använder OSRAM Tätningsmedel för punkterade däck eller OSRAM Reparationssats för punktering ska man parkera vid sidan av vägen, och se till att man inte hindrar trafiken eller försätter sig själv i fara. Behåll bilens strålkastare på, bär säkerhetsväst och använd varningstriangel för att göra andra uppmärksamma på din närvaro. Följ alltid alla gällande trafikföreskrifter Ta inte ut främmande föremål (spikar, skruvar, skräp osv.) ur däck. Om dessa föremål förhindrar däckat från att snurra ska man inte använda tätningsmedel utan OSRAMa efter vägasassistans. Kör inte bilmotor inomhus, i slutna eller icke ventilerade utrymmen. Drifttemperatur för OSRAM-produkter är mellan -20 och +60 °C. Överskrid inte den angivna drifttiden för att låt enheten svalna mellan inblåsningar. Lämma aldrig produkten obekvad under användning. Använd inte en kompressor i en potentiellt explosiv atmosfär. Vid handelse av en punktering som inte är större än 6 mm och där det inte finns någon skada i sidoväggen men trycket i kompressorn plötsligt stiger eller när sitt maximum kan tätningsmedlet ha satt igen ventilkaffet. Däckat kommer inte gå att reparera. OSRAM efter vägasassistans. Om tätningsmedlet används med en kompressor med autostopp/förinställt tryck, sätt kompressornes måtryck till 6-7 bar. När tätningsmedelsbehållaren är tömd, anslut kompressorn till däck-eten och justera till korrekt däcktryck. Överskrid inte de drifttider som anges för olika trycklåggen för den aktuella kompressorn i tabellen. Maximalt tryck (p\_max) förekommer när tätningsmedelsbehållaren töms. Nominellt tryck (p\_nom) kan förekomma när däckat fylls med luft. Satsen behöver ingen säkring, eftersom fordonets 12 V uttag har en lämplig säkring inbyggd, vilken fungerar som överströmsskydd.

Procedur: Skaka tätningsmedelsbehållaren före användning. Anslut den svarta kompressorslang till tätningsmedelsbehållaren. Anslut den svarta tätningsmedelslang till däckat. Starta fordonet. Anslut till fordonets 12 V uttag. Kör inte kompressorn längre än 10 minuter. Fyll på luft till önskat tryck. Se efter i handboken för fordonet. Stäng av, koppla bort och lägg undan enheten. Stanna och kontrollera däcktrycket. Reparera eller byt däck. Ersätt med OTSK4. Om tätningsmedlet används med en kompressor med autostopp/förinställt tryck, sätt kompressornes måtryck till 6-7 bar. När tätningsmedelsbehållaren är tömd, anslut kompressorn till däck-eten och justera till korrekt däcktryck.

## TYREseal Kit OTSK4

### Ⓜ Renkaankaikkauksaria

Kunna renkaasi pysyvästi. Ilmoita korjaamoon, että rengas on paikattu renkaankaikkauksineella. Sopii useimmille henkilöauto rengaskokoluokille. Huomaa, että tämä korjaussaria tarjoaa vain tilapäisen ratkaisun. Jos havaitset tärinää tai melua tai jos ohjaus vaikeutuu epävakautta, pysäköi ajoneuvo turvallisesti ja suorita tarvittavat tarkistukset. Älä käytä paikkauksineita sen viimeisen käyttöpäivän jälkeen. Odota, kunnes paikkauksine on injektoitu kokonaan renkaaseen. Täytä rengas ajoneuvon valmistajan suosittelemaan rengaspaineeseen. Älä käytä paikkauksineita sen viimeisen käyttöpäivän jälkeen. Jos renkaan paine on suu-rempi kuin 6 mm, kytki on vaurioitunut tai jos rengas tyhjenee, tuote ei toimi nimittulilla tavalla. Kun olet käyttänyt OSRAM-renkaankaikkauksineita, voit ajaa enintään 200 km korkeintaan nopeudella 80 km tunnissa paikatulla renkaalla päästäksesi lähimpään korjauskeskukseen. Kun käytät OSRAM-renkaankaikkauksineita tai renkaankaikkauksaria, pysäköi ajoneuvo tien reunan varmistaan, ettei häiritse liikenteen kulua ja joudu itse vaaraan. Pidä ajoneuvon valot päällä ja käytä turvavälikä sekä varoituskolumetteja varoitukseksi muille tiellä liikkujia. Noudata aina kaikkia paikallisia liikenneohjeita. Älä poista renkaasta vieraita esineitä (nauloja, ruuveja, roskia jne.). Jos tällaiset esineet estävät renkaan liikkumisen, älä käytä paikkauksineita, vaan ja soita apua paikalle. Älä anna ajoneuvosi moottorin käydä sisätiloissa, suljettuihin tiloihin tai tuuletattomissa tiloissa. OSRAM-rengastuotteiden käyttöalmpötila on välillä -20 °C +60 °C. Älä ylitä ilmoitettua käyttöaikaa ja anna laiteen jäähtyä täyttöjen välillä. Älä milloinkaan jätä tuotetta ilman valvontaa käytön aikana. Älä käytä kompressorilla mahdollisesti räjähdysvaarallisessa ympäristössä. Jos puhkeaman koke on enintään 6 mm, eikä renkaassa ole kykivaurioita, jos kompressorin paine nousee yllättäen tai saavuttaa maksimiarvon, mutta rengas on stillä vielä tyhjiä, paikkauksine on voinut tukkia venttiilin varren. Rengasta ei tällöin voi korjata. Soita tiespalveluun. Jos käytät tiivisteaineita automaattisesti pysähtyvän / esiisäädetyin kompressorin kanssa, aseta kompressorin tavoitepain 6-7 baariin ja kun tiivisteainepain on tyhjentynyt, yhdistä kompressorit takaisin renkaaseen, tarkista ja säädä rengas oikeaan paineeseen. Älä ylitä käytettävään kompressorin tulokulussa esitettyä tietytjen paineittöjen käyttöaikoja. Enimmäispain (p\_max) esiintyy tyhjennettäessä tiivisteainepuololla. Nimellispain (p\_nom) voi esiintyä täytettäessä rengasta ilmalla. Sarja ei vaadi sulaketta, koska 12 V -pistokkeelle sopiva sulake on sisäänrakennettu vastaavaan ajoneuvoon ja se toimii ylilämpenitusojana. Menetely: Ravista paikkauksinepuolto ennen käyttöä. Liitä musta kompressoriletu paikkauksinepuolton. Liitä musta paikkauksineletu renkaaseen. Käynnistä ajoneuvo. Kytke 12 V:n liitäntään. Käynnistä kompressorit enintään 10 minuutin ajaksi. Täytä, kunnes oikea rengaspaine on saavutettu. Tarkista ajoneuvon ohjearia. Kytke laite pois päältä, irrota ja siirrä säilytykseen. Pysäytä ja tarkista paine. Korjaa tai vaihda rengas. Käytä OTSK4:aa. Jos käytät tiivisteainetta automaattisesti pysähtyvän / esiisäädetyin kompressorin kanssa, aseta kompressorin tavoitepain 6-7 baariin ja kun tiivisteainepain on tyhjentynyt, yhdistä kompressorit takaisin renkaaseen, tarkista ja säädä rengas oikeaan paineeseen.

### Ⓜ Reparationssett for punkert dekk

Reparer dekket ditt permanente Informer dekkleverandøren om at du har brugt dekkforsegling egnet for de fleste dekkstørrelser for personerbil. Merk deg at dette settet gir en midlertidig løsning. Stopp tryk og utfør de nødvendige kontrollene hvis du opplever en stor vibrasjon, støy eller utstødt styret. Ikke bruk tenningsmiddelet etter utstøtningen. Vent til tenningsmiddelet er fullstendig injisert i dekket. Blås opp kjøretøyene dine til det anbefalte dekktrykket. Ikke bruk tenningsmiddelet etter utstøtningen. Hvis dekktrykket er større enn 6 mm, det er noen skader på sideveggen, eller hvis det foreligger en dekksplosjon, vil dette produktet ikke fungere som nevnt her. Etter å ha brukt OSRAM-tenningsmiddelet kan du kjøre opptil 200 km med en hastighet på 80 km/t på et forseglet dekk for å nå frem til nærmeste reparasjonssenter. Når du bruker OSRAM-tenningsmiddelet for punkert dekk eller OSRAM-reparasjonssett for punkert dekk, må du parkere kjøretøyet ved siden av vein slik at du ikke er til hinder for trafikken eller sett deg selv i fare. La kjøretøyet lys være tenn, lukk sikkerhetsvest og en advarelselrekk for å gjøre andre rundt deg oppmerksom på at du er til stede. Følg alltid alle regionale trafikklover. Ikke fjern noen fremmedlegemer (spiker, skruer, rust, osv.) fra dekket. Hvis disse gjennedrene hinder dekket i å bevege seg, må du ikke bruke forseglingen og i stedet OSRAM-er eller OSRAM-er. Driftstemperaturen for OSRAM-produkter er mellom -20 °C til +60 °C. Ikke overskrid den angitte driftstiden, og la enheten avkjøle seg mellom oppblåsningene. La aldri produktet være uten tilsyn mens det er i bruk. Ikke bruk kompressoren i en potensielt eksplosiv atmosfære. I tilfelle punktering som ikke er større enn 6 mm og uten sideveggskader, hvis trykket på kompressoren plutselig stiger eller når maksimalt nivå, men dekket fortsatt er uten luft, kan tenningsmassen ha blokkert ventilstammen. Dekket vil ikke kunne repareres. OSRAM for veihjelp. Hvis du bruker tenningsmiddelet med en autostopp/forhåndsinnstilt kompressor, må du stille måtrykket på kompressoren til 6-7 bar, og det tenningsmiddefflasken er tomt, koble kompressoren til dekket igjen, sjekk og juster dekkene til riktig trykk. Ikke overskrid driftstidene for visse trykkmodi for den aktuelle kompressoren, som vist i tabellen. Maksimalt trykk (p\_max) oppstår når du har tomt tenningsmiddefflasken. Det nominelle trykket (p\_nom) kan oppstå når dekket blåses opp med luft. Settett krever ingen sikring, fordi en passende sikring for 12 V-pluggen er innebygd i det tilsvarende kjøretøyet og fungerer som en overstrømsbeskyttelse. Fremgangsmåte: Rist tenningsflasken før bruk. Koble den svarte kompressorstangen til tenningsflasken. Koble den svarte tenningslangene til dekket. Start kjøretøyet. Plugg inn 12 V-uttaket. La kompressoren kjøre ikke mer enn ti minutter. Blås opp til du når ønsket trykk. Sjekk kjøretøyhåndboken. Slå av, koble fra og lagre enheten. Stopp og sjekk trykket. Reparer og erstatt dekket. Erstatt med OTSK4. Hvis du bruker tenningsmiddelet med en autostopp/forhåndsinnstilt kompressor, må du stille måtrykket på kompressoren til 6-7 bar, og det tenningsmiddefflasken er tomt, koble kompressoren til dekket igjen, sjekk og juster dekkene til riktig trykk.

### Ⓜ Reparationssett til fladt dæk

Få permanent reparasjon af dit dæk. Informer dit dækserviceværksted om, at du har brugt dækforsegling. egnet til de fleste dækstørrelser til personerbil. Bemærk venligst, at denne pakke er en midlertidig løsning. Stop forsvaring og udfør den nødvendige kontrol, hvis du oplever vibrationer, støj eller ustabile styreegenskaber. Brug ikke forsegleren efter dens udløbsdato. Vent på, at I forsegler er sprøjtet ind i dækket. Pump dækket op til det anbefalede dæktryk. Brug ikke forsegleren efter dens udløbsdato. Hvis punkteringen i dækket er større end 6 mm, hvis der er skader på dækkets sider, eller dækket er sprøjtet, fungerer dette produkt ikke som beskrevet. Når OSRAM dækforseglingen er brugt, kan du køre op til 200 km ved en hastighed på højst 80 km/t på et forseglet dæk, så du kan nå frem til det nærmeste dækværksted. Når du bruger OSRAM forsegler til fladt dæk eller et OSRAM reparationssett til fladt dæk, skal du parkere bilen i vejsiden, så du ikke generer trafikken eller bringer dig selv i fare. Lad bilens lys være tændt, bær sikkerhedsvest og brug en advarelselrekk, så du går andre omkring dig opmærksom på din tilstedeværelse. Overhold alle lokale færdselsregler. Tag ikke nogen fremmedlegemer ud af dækket (skov, skruser, sten eller lignende). Hvis disse genstande forhinder dækket i at fungere, skal du undlade at bruge forseglingen og tilkald vejhjælp. Lad ikke bilens motor køre inden døre, i lukkede områder eller ikke-ventilerede områder. Driftstemperaturen på OSRAM-produkter er mellem -20 °C og +60 °C. Den angivne driftstid må ikke overskrides, og enheden skal køle ned mellem oppumpningene. Efterlad aldrig produktet uden opsyn, mens det bruges. Undlad at bruge kompressoren i eksplosionsfarlige omgivelser. Hvis punkteringen ikke er større end 6 mm, og der ikke er skader på dækkets sider, hvis kompressortrykket pludselig stiger eller når maks, men dækket stadig er fladt, kan forseglingen have tilstoppet ventilstammen. Dækket kan ikke repareres. OSRAM efter vejhjælp. Hvis du bruger forsegleren med en autostopp/forhåndsinnstilt kompressor, skal du indstille måtrykket på kompressoren til 6-7 bar, og det tenningsmiddefflasken er tomt, koble kompressoren til dekket igen, sjekk og juster dekkene til riktig trykk. Det maksimale tryk (p\_max) forekommer, når forseglerflasken tomnes. Det nominelle tryk (p\_nom) kan forekomme, når der kommer luft i dækket. Settett krever ingen sikring, fordi en passende sikring til 12V-stykkelet er indbygget i det tilsvarende koreto og fungerer som en overstrømsbeskyttelse. Fremgangsmåde: Omryst forseglerdåsen før brug. Sæt den sorte kompressor-slange på forseglerdåsens ventil. Sæt den sorte forseglingsslange på dækkets ventil. Start bilen. Sæt stikket i 12 V-uttaket. Lad ikke kompressoren være tændt længere end 10 minutter. Pump op, til det ønskede dæktryk er nået. Se i bilens instruksjonsbok. Sluk, skill enheden fra og lag den til behovet. Stopp kontrollér dæktrykket. Reparer eller udskift dækket. Udskift med OTSK4. Hvis du bruger forsegleren med en autostopp/forhåndsinnstilt kompressor, skal du indstille måtrykket på kompressoren til 6-7 bar, og når forseglerflasken er tomt, skal du tilslutte kompressoren igen til dækket, kontrollere og justere dækket, så trykket er korrekt.

### Ⓜ Sada na opravu defektu pneumatiky

Nechte pneumatiku opravit natrvalo. Informujte váš pneuservis o použiti tmelu na defekt. vhodný pro pneumatiku osobních aut většiny velikosti. Vezměte na vědomí, že tato sada představuje pouze dočasně řešení. Pokud zaznamenate jakékoli vibrace, zvuky nebo nestabilitu řízení, bezpečně zastavte a proveďte nezbytné kontroly. Po datu spotřebě tmel již nepoužívejte. Počkejte na úplné vylití tmelu do pneumatiky. Nahustěte pneumatiku na tlak doporučený pro vaše vozidlo. Po datu spotřebě tmel již nepoužívejte. Pokud je defekt pneumatiky větší než 6 mm, došlo k poškození bočního pláště nebo k prasknutí pneumatiky, nebude tento přípravek podle níže uvedených informací fungovat. Po použití tmelu společnosti OSRAM lze s ústředním pneumatickým újet až 200 km při maximální rychlosti 80 km/h, aby se dostali do nejbližšího servisu. Před použitím tmelu na opravu defektu pneumatiky společnosti OSRAM nebo sady na opravu defektu pneumatiky společnosti OSRAM zaparkujte vozidlo na okraj silnice a zajistěte, aby se nebránil provozu a nevystavovali se nebezpečí. Světla nechte rozsvícené, používejte reflexní vestu a vyznačte říjiteluhelnu, aby ostatní účastníci silničního provozu věděli o vaše přítomnosti. Vždy dodržujte všechny místní předpisy Z pneumatiky neodstraňujte žádné cizí předměty (hrábky, šrouby, štrepy atd.). Pokud tyto předměty brání pohybu pneumatiky, nem používejte a zavolejte asistenční službu. Motor vozidla nechávejte v chodu ve vitních prostorách, v uzavřených prostorách ani ve prostorách, které nejsou větrány. Provozní teplota výrobku společnosti OSRAM je od -20 °C do +60 °C. Neřkrákejte uvedenou provozní dobu a mezi nafukováními nechte zařízení vychladnout. Během používání výrobek nikdy nechávejte bez dozoru. Kompressor nepoužívejte v prostředí s nebezpečím výbuchu. Pokud je defekt pneumatiky menší než 6 mm, není poškozen boční plášť, dojde k něhému zvýšení tlaku na kompressoru nebo je tlak na maximum, ale pneumatika je stále vypuštěná, mohlo dojít k zanesení dírkou tmelem. Pneumatiku nebude možné opravit. Zavolejte silniční asistenční službu. Při použití tmelu s automatickým/přednastaveným kompressorem nastavte na kompressoru cílový tlak 6-7 baru. Po vyprázdnění látky s tmelem kompressor znovu připojte k pneumatice, zkontrolujte a pneumatiku dofoukněte na správný tlak. I odpovídající kompressorů nepřekračujte pracovní dobu určitých režimů tlaku uvedených v tabulce. K maximálnímu tlaku (p\_max) dochází při prázdnění láhve s tmelem. K jmenovitému tlaku (p\_nom) může docházet při nafukování pneumatiky vzduchem. Sada nevyžaduje pojistku, protože v odpovídající vozidle je vestavěná vhodná pojistka pro 12V zástrčku. Ta funguje jako ochrana proti nadproudu.

Postup: Před použitím zatřeste láhvi s tmelem. Připojte černou hadici kompressoru k lahvi s tmelem. Připojte černou hadici tmelu k pneumatice. Nastartujte vozidlo. Zapojte do 12V zásuvky. Kompressor nezapínajte na déle než 10 minut. Hústěte, dokud nedosáhnete požadované tlaku. Podívejte se do příručky k vozidlu. Jednou vypněte, odpojte a uložte. Přistavte a zkontrolujte tlak. Pneumatiku opravte natrvalo. Nahradte výrobek OTSK4. Při použití tmelu s automatickým/přednastaveným kompressorem nastavte na kompressoru cílový tlak 6-7 baru. Po vyprázdnění láhve s tmelem kompressor znovu připojte k pneumatice, zkontrolujte a pneumatiku dofoukněte na správný tlak.



## TYREseal Kit OTSK4

### Ⓜ Комплекс для ремонта шин

Отремонтируйте свою шину надолго. Сообщите шиномонтажнику о том, что вы используете шинный герметик. Подходит для большинства типовых легковых автомобилей. Примите к сведению, что данный комплект обеспечивает только временное решение. Если наблюдаете вибрация, шум или неравномерное усиление на рулевом колесе, остановитесь безопасным способом и выполните необходимые проверки. Не используйте герметик после окончания срока годности. Дождитесь, пока герметик полностью проникнет в шину, накачайте шину своего автомобиля до рекомендованного значения давления. Не используйте герметик после окончания срока годности. Если прокол шины больше 6 мм, повреждена боковина шины или произошел разрыв шины, данный продукт не будет выполнять описанную выше функцию. После использования герметика OSRAM вы сможете проехать на герметизированной шине до 200 км с максимальной скоростью 80 км/ч, чтобы добраться до ближайшего ремонтного центра. При использовании герметика для спущенных шин OSRAM или ремкомплекта для спущенных шин OSRAM припаркуйте свой автомобиль на обочине дороги, убедившись, что это не будет препятствовать дорожному движению или представлять опасность для своего автомобиля. Не выключайте фары автомобиля, наденьте сигнальный жилет и установите треугольный знак аварийной остановки для предупреждения окружающих. Всегда соблюдайте все правила дорожного движения региона. Не извлекайте из шины посторонние предметы (гвозди, винты, обломки и т. п.). Если эти предметы препятствуют вращению шины, не используйте данный герметик и обратитесь за помощью. Не допускайте работы двигателя своего автомобиля внутри помещений, на закрытых или непроницаемых участках. Рабочая температура продуктов компании OSRAM находится в диапазоне от -20 до +60 °C. Не превышайте указанное время выполнения операции и дайте шине остыть после накачивания. Никогда не ставляйте продукт без присмотра при использовании. Запрещается использовать компрессор в потенциально взрывоопасной атмосфере. Если размер прокола превышает 6 мм, а боковина шины не повреждена, шина не накачивается, а давление компрессора резко повышается или достигает максимального значения, это может указывать на то, что герметик заблокировал шток клапана. Ремонт шины будет невозможен. Позвоните в техническую помощь на дороге. При использовании компрессора с функцией авто-стоп/манометром с программируемым давлением, установите давление в 6-7 Бар. После опустошения содержимого баллона, присоедините компрессор к ниппелю колеса и продолжите наполнение воздуха согласно давлению рекомендуемому производителем. Не привешивайте время работы компрессора при данных давлениях показанных в таблице. Максимальное значение (p\_max) покажется при опустошении баллона. Номинальное значение (p\_nom) покажется при накачивании шин воздухом. Для использования комплекта не нужен дополнительный предохранитель так как он встроен в 12В штепсель и предотвращает перенапряжение. Порядок действий: Перед использованием встряхните емкость с герметиком. Подключите черный шланг компрессора к емкости с герметиком. Подключите черный шланг от емкости с герметиком к шине. Выключите зажигание. Подключите компрессор к розетке 12 В. Включите компрессор не более, чем на 10 минут. Доведите уровень давления воздуха в шине до требуемого значения. См. Руководство по эксплуатации автомобиля. Выключите, отсоедините и уберите устройство на хранение. Остановитесь и проверьте давление в шинах. Почините или замените шину. Замените на OTSK4. При использовании компрессора с функцией авто-стоп/манометром с программируемым давлением, установите давление в 6-7 Бар. После опустошения содержимого баллона, присоедините компрессор к ниппелю колеса и продолжите наполнение воздухом согласно давлению рекомендуемому производителем.

Ⓜ Желі шыққан шынаы жөндеу арналған жиынтық Шинаңызды ұзақ мерзімге жөндеп алыңыз. Шина жөндеу қызметкеріне көптеген жеңіл келік шиналарының келіміне келетін шина қымтағын пайдаланғаныңызды хабарлаңыз. Берілген жиынтық тек уақытша шешімді беретіні ескеріңіз. Егер қандай да бір дріп, шү немесе рөлде бірқалыпсыз әрекетті байқасаңыз, келікті қауіпсіз түрде тоқтатып, қажетті тексерістен өткізіңіз. Жарамдылық мерзімі асып кеткен қымтақты пайдаланбаңыз. Қымтақтың шынаыа толықтай енгенін күтіңіз. Келігіңіздің шынасына ұсынылған қысым мөніне дейін ауа толтырыңыз. Жарамдылық мерзімі асып кеткен қымтақты пайдаланбаңыз. Егер шина тесігі 6 мм-ден үлкен, шынаың қапталы зақымдалған немесе шина тесілген болса, бүл өнім өз жұмысын бастапқыда көрсетілгендей орындамайды. OSRAM қымтақты шынасын пайдаланғаннан кейін ең жақын дөңгелек жөндеу орталығына жету үшін сіз 80 км/сағ/50 миль/сағ максималды жылдамдыққа 200 км/125 миль/сағ қашықтық жүре аласыз. OSRAM желі шыққан шиналарына арналған қымтақты немесе жөндеу жиынтығын пайдалану кезінде, жүк қозғалысына кедергі келтірмейтіндей немесе келігіңізге қауіп төндірмейтіндей етіп жолдың шетінде тоқтаңыз. Келігіңіздің жарығын қосып, қауіпсіздік желілін кіші және айналдауларға езізіңіз тұрғаныңызды білдіру үшін шұбыршыты ескерту белгісін қойыңыз. Әрқашан аймақтың барлық жол жүру ережесін сақтаңыз. Шинадан ешқандай бөлек заттарды алмаңыз (шегелер, бүрандалар, сынықтар, т.б) Егер бүл заттар шынаың айналымына бөгет жасаса, ол қымтақты пайдаланбаңыз және көмек шақырыңыз. Келігіңіздің қозғалтқышын белдеме, жабық

аймақтарда немесе желдетілмейтін аймақтарда іске қоспаңыз. OSRAM өнімдерінің жұмыс температурасы -20 C-ден +60 C-ге дейінгі аралықта. Берілген жұмыс істеу уақытынан аспаңыз және ауа толтырғаннан кейін беліктің салқындауына мүмкіндік беріңіз. Өнімді ешқашан іске қосуды күлде қарауысы қалдырмаңыз. Компрессорды жарылу қаупі бар атмосферада пайдаланбаңыз. Егер шина тесігі 6 мм-ден аспаса және шеті зақымдалмаған болса, компрессор қысымы кенеттен жоғарылап немесе максималды мөніне жетсе, бірақ шина толмаса, онда қымтақ клапан сотағығын бұттаған болуы мүмкін. Шинаың жөндеу мүмкін емес болады. Жолда техникалық көмек керсету орталығына хабарласыңыз. Қымтақты автостоп/манометрлі компрессормен пайдалансаңыз, компрессордың қысымын 6-7 бар шамасына орнатыңыз және қымтақ баллоны босаған кезде компрессорды шынаға қайта жалғап, өндіруді ұсынған қысым бойынша шынаға ауа толтыруды жалғастырыңыз. Жарамды компрессордың жұмыс істеу уақытынан кестеде берілген қысым режимдерінен асырмаңыз. Максималды қысым (p\_max) қымтақ баллонын босатқанда шығады. Номиналды қысым (p\_nom) шынаы ауамен толтырғанда шығады. Жиынтық қосымша сақандырығышты қажет етпейді, себебі тиісті келікте 12 В штепсельне арналған жарамды сақтандырығыш орнатылған және арық тоқтан қорғаныс ретінде жұмыс істейді. Процедура: Пайдалану алдында қымтақ құтысын жақсылап шайқаңыз. Қара компрессор түтігін қымтақ құтыға жалғаңыз. Қара қымтақ түтігін шынаға жалғаңыз. Моторды іске қосыңыз. Келіктің 12 В құат розеткасына жалғаңыз. Компрессорды ең көп деңдеме 10 минутқа жұмыс істеткізіңіз. Орнатылған қысымға жеткенше ауамен толтырыңыз. Келіктің пайдалану нұсқауына мән тексеріңіз. Құрылығын өшіріп, қосымшаларды босатып, құрылығын сақтап қойыңыз. Тоқтап, қысымды тексеріңіз. Жүргізіңіз. Шинаың жөндеуі немесе ауыстырылуы. OTSK4 шынасымен ауыстырыңыз. Қымтақ бағдарламаланып компрессормен толтырылса немесе тоқтау жұмысын бақыдалтса, компрессордағы орнатылған қысым 6 мен 7 бар арасында болуы қажет. Қымтақ құтысы босаған кезде, компрессорды шынаға қайта жалғаңыз. Қысымды тексеріп, қажет болса түзетіңіз.

### Ⓜ Gumiabroncs javítókészlet

A gumiabroncsot állandóan ellenőriztesse Tájékoztassa a gumiabroncs-szolgáltatótól arról, hogy gumiabroncs töltőanyagot használhat megfelelő a legutóbb személynégypocsi gumiabroncs méretéhez. Kérjük, vegye figyelembe, hogy ez a készlet csak átmeneti megoldást jelent. Álljon meg és hajtson végre minden szükséges ellenőrzést, ha bármilyen vibrációt, zajt vagy bizonytalan kormányzást tapasztal. Ne használja a tömítőt a lejárati dátum után. Vájon meg, amíg az összes tömítő befecskendezésre kerül az abroncsra. Fűjia a kereket a jármű ajánlott abroncsnyomására. Ne használja a tömítőt a lejárati dátum után. Ha az abroncs lyukadása a nyakóg, mint 6 mm, esetleg található az oldalfalon vagy durrefekt elől, a termék nem fog az említettek szerint működni. A OSRAM tömítőanyag használatá esetén a tömítőt abroncsra akár 200 km távolságot is meglehet maximum 80 km/h sebesség mellett, hogy eljusson a legközelebbi szervizközpontba. A OSRAM lapolos gumiabroncs tömítőanyag vagy a OSRAM gumiabroncs javítókészlet használatá esetén állítsa le a járművet az út szélén úgy, hogy ne akadályozza a forgalmat, vagy ne veszélyeztesse saját magát. Hagyja bekapcsolva a jármű fényvörzőjét, viseljen biztonsági mellényt és használja a figyelmeztető háromszöget, hogy figyelmeztelje a környezetet a saját jelenlétére. Mindig tartson be minden helyi közlekedésre vonatkozó törvényt. Ne távolítsa el az idegen anyagokat (szögek, csavarok, hulladékok stb.) az abroncsról. Ne használja a tömítőanyagot, ha ezek a tárgyak megakadályozzák az abroncs mozgását, hanem hívjon segítséget. Ne járassa a jármű motortól beltéren, zárt terekben vagy rosszul szellőző terekben. A OSRAM termékek működési hőmérséklete -20°C és +60°C között van. Ne lépje túl a megadott működési időt, és a felújások között hagyja kiülni az egységet. Használat során soha ne hagyja őrizetlenül a terméket. Ne használja a kompresszor robbanásveszélyes légkörben. A 6mm-nél kisebb lyukadás esetén és oldalsó sérülés hiányában, ha a nyomás a kompresszoron hirtelen megemelkedik vagy eléri a maximális értéket, de az abroncs még mindig lapolos, a tömítőanyag elzárhatja a szelep rendszerét. Az abroncs javítatlant. Kérjük, hívja az országúti segélyszolgálatot. Ha a tömítést autostop / előre beállított kompresszorral használja, kérjük, állítsa a kompresszor munkanyomását 6-7 bar értékre, és amint a tömítőanyagpalack kiürült, csatlakoztassa újra a kompresszort a gumiabroncshoz, ellenőrizze, és állítsa be a gumiabroncs megfelelő nyomását. Ne lépje túl az alkalmazott kompresszor egyes munkanyomás-táblázat szerinti maximális működési idejét. A maximális nyomás (p\_max) a tömítőanyagpalack irtésekör lép fel. A névelges nyomás (p\_nom) a gumiabroncs levegővel történő felújása során lép fel. A készlet nem igényel biztosítékot, mert az adott járműve beépített a 12V-os csatlakozó biztosítékja elaltja a szükséges túláramvédelmet. Eljárás: Használat előtt rázza fel a tömítő flakonját. Csatlakoztassa a fekete kompresszortöltőt a tömítő flakonjához. Csatlakoztassa a fekete tömítőtöltőt az abroncshoz. Indítsa el a járművet. Dugja be a 12 V-os kimenetet. Kapcsolja be a kompresszort (maximum 10 percet). Fűjia a kereket a kívánt abroncsnyomás elééréig. Ellenőrizze járműve kézikönyvét. Kapcsolja ki, válassza le és tegye el a készüléket. Álljon meg és ellenőrizze az abroncsnyomást. Javítsa vagy cserélje az abroncsot. Cserélje OTSK4-re. Ha a tömítést autostop / előre beállított kompresszorral használja, kérjük, állítsa a kompresszor munkanyomását 6-7 bar értékre, és amint a tömítőanyagpalack kiürült, csatlakoztassa újra a kompresszort a gumiabroncsához, ellenőrizze, és állítsa be a gumiabroncs megfelelő nyomását.

## TYREseal Kit OTSK4

### Ⓛ Zestav napravný do prebitých opon

Popros o trvalú naprávu opon. Zariadením vulkanizátora o zasotosovaní uszczelnacza opon, nadaje się do większości rozmiarów opon do kół samochodów pasażerskich Uwaga: ten zestaw stanowi rozwiązanie tymczasowe. Zatrzymaj się w bezpieczny sposób i przeprowadź niezbędne kontrole, jeśli pocujesz vibrácie, uslyszysz halas lub zaobserwujesz niestabilne zachowanie ukladu kierowniczego. Nie stosuj uszczelnacza po uplywie terminu ważności. Poczekaj na całkowite wstżyrczenie uszczelnacza do opony. Napompuj do zalecanego ciśnienia w oponach. Nie stosuj uszczelnacza po uplywie terminu ważności. Jeśli otwór w oponie jest większy niż 6 mm doszło do uszkodzenia powierzchni bocznej lub jeśli doszło do rozerwania opony, produkt ten nie będzie działał tak, jak opisano. Po użyciu uszczelnacza firmy OSRAM na naprawionej oponie można pokonać odległość do 200 km z maksymalną prędkością 80 km/h, aby dotrzeć do najbliższego punktu naprawczego. W przypadku stosowania uszczelniacz do prebitych opon firmy OSRAM lub zestawu napravný do prebitých opon firmy OSRAM należy zaparkować pojazd na poboczu drogi, upewnijając się, że nie utrudnia się ruchu drogowego, ani nie naraża się na niebezpieczeństwo. Należy pozostawić włączone światła w pojeździe, złożyć kamizelkę odblaskową i użyć trójkąta ostrzegawczego, aby oznaczyć swoje położenie. Zawsze należy przestrzegać wszystkich lokalnych przepisów ruchu drogowego. Nie usuwać żadnych ciał obcych (gwóździ, śrub, odłamków itp.) z opony. Jeśli te przedmioty uniemożliwiają ruch opony, nie należy używać uszczelnacza i wezwać pomoc. Nie należy uruchamiać silników pojazdów w pomieszczeniach zamkniętych lub niewentylowanych. Produkty firmy OSRAM przeznaczane są do użyciu w temperaturze od -20°C do +60°C. Nie należy przekraczać podanego czasu pracy. Należy pozostawić do ostygnięcia pomiędzy pompowaniami. Nigdy nie należy pozostawiać produktu bez nadzoru podczas użytkowania. Nie używać sprzężarki w środowisku zagrożonym wybuchem. W przypadku powstania otworu nie większego niż 6 mm i braku uszkodzeń powierzchni bocznych, nagły wzrost ciśnienia w sprężarce lub osiągnięcie wartości maksymalnej, podczas gdy opona nadal jest opróżniona, może oznaczać, że uszczelniacz zatkał wentyl. Wówczas opona nie nadaje się do naprawy. Należy wezwać pomoc drogową. Jeśli używasz uszczelnacza do opon w sprężu z automatyczną sprężarką, ustaw docelowe ciśnienie na sprężarce na 6-7 barów, a po opróżnieniu puszkii ponownie podłącz sprężarkę do opony, sprawdź i wyreguluj ciśnienie w oponie do właściwego poziomu. Nie przekraczaj czasu pracy określonych trybów ciśnienia dla odpowiedniej sprężarki, jak pokazano w tabeli. Maksymalne ciśnienie (p\_max) występuje podczas opróżniania puszkii z uszczelnaczem. Ciśnienie nominalne (p\_nom) może wystąpić podczas pompowania opony powietrzem. Zestaw nie wymaga bezpiecznika ponieważ odpowiedni bezpiecznik dla wtyczki 12V jest wbudowany w pojeździe i działa jako zabezpieczenie przed przecięciem.

Spokoż użycia: Przed użyciem wstrząsaj butelką z uszczelnaczem. Podłącz czarny wąż sprężarki do butelki z uszczelnaczem. Podłącz czarny wąż uszczelniaczy do opony. Uruchom pojazd. Podłącz do gniazda 12 V. Włącz sprężarkę na nie więcej niż 10 minut. Pompuj, aż osiągniesz požądane ciśnienie. Sprawdź instrukcję obsługi pojazdu. Wyłącz, odłącz i schowaj urządzenie. Zatrzymaj pojazd i sprawdź ciśnienie. Napraw lub wymień oponę. Zamień na OTSK4. Jeśli używasz uszczelnacza do opon w sprężu z automatyczną sprężarką, ustaw docelowe ciśnienie na sprężarce na 6-7 barów, a po opróżnieniu puszkii ponownie podłącz sprężarkę do opony, sprawdź i wyreguluj ciśnienie w oponie do właściwego poziomu.

### Ⓛ Súprra na opravu defektu

Dajcie si pneumatiku opravít natrvalo. Upovedomte poskytovateľa služieb pneu-servisu, že ste použili tmel na pneumatiku. vhodný pre väčšinu rozmerov pneumatik osobných vozidiel. Upozorňujeme, že táto súprava predstavuje len dočasné riešenie. Bezpečne odstavte vozidlo a vykonajte všetky potrebné kontroly v prípade zaznamenania vibrácie, huku alebo nestáleho správanía sa pri riadení. Nepoužívajte tmel po dátume spotreby. Počkajte, kým dôjde k úplnému vstřrcnutiu tmelu do pneumatiky. Pneumatiku nafúknite na odporúčanú úroveň hodnoty tlaku. Nepoužívajte tmel po dátume spotreby. Ak je prepichnutie pneumatiky väčšie ako 6 mm, je akýmkoľvek spôsobom poškodená bočná stena alebo došlo k prasknutiu pneumatiky, výrobok nebude fungovať podľa informácií uvedených nižšie. Po použití tmelu spoločnosti OSRAM môžete s útesnou pneumatikou prejsť až 200 km maximálnou rýchlosťou 80 km/h, aby ste sa dostali do najbližšieho servisu. Pri používaní tmelu na opravu defektov pneumatik spoločnosti OSRAM alebo súpravy na opravu defektov pneumatik spoločnosti OSRAM zaparkujte vozidlo na okraji cesty a ustíte sa, že nebránite premávke alebo sa nevystavujete nebezpečenstvu. Nechajte zapnúť svetlá, použite bezpečnostnú vestu a vstrážny trojuholník, aby o vás ostatní účastníci cestnej premávky vedeli. Vždy dodržiavajte všetky miestne dopravné predpisy. Z pneumatiky neodstraňujte žiadne cudzie predmety (klince, skrutky, črepiny atď.). Ak tieto predmety bránia pohybu pneumatiky, tmel nepoužívajte a zavolať asistenčnú službu. Motor vozidla nechávajte bežať vo vnútorných priestoroch, uzatvřených priestoroch alebo v

priestoroch bez vetrania. Prevádzková teplota výrobkov spoločnosti OSRAM je od -20 do +60 °C. Neprekračujte uvedeny prevádzkový čas a medzi nafukovaniami nechajte zariadenie vychladnúť. Výrobok nikdy nenechávajte počas používania bez dozoru. Kompresor nepoužívajte v prostredí, kde hrozí nebezpečenstvo výbuchu. Ak je prepichnutie pneumatiky menšie ako 6 mm, bočná stena nie je poškodená, dôjde k náhlemu zvýšeniu tlaku na kompresore alebo je tlak na maxime, ale pneumatika je stále vypustená, mohli dôjsť k zaneseniu dielku ventila tmelom. Pneumatiku nebude možné opraviť. Zavolať cestnú asistenčnú službu. Pri použití tmelu s automatickým/prednastaveným kompresorom nastavte na kompresore cieľový tlak 6 - 7 barov. Po vyprázdnení nádob s tmelom kompresor znovu pripojte k pneumatike, skontrolujte tlak v pneumatike a dofúkajte na správnu hodnotu. Neprekračujte prevádzkové časy určených tlakových režimov príslušného kompresora, ktoré sú uvedené v tabuľke. Maximálny tlak (p\_max) sa objaví pri vyprázdňovaní nádob s tmelom. Nominálny tlak (p\_nom) sa môže objaviť pri nafukovaní pneumatiky vzduchom. Súprava si nevyžaduje poistku, pretože príslušná poistka pre 12 V zariadenie je zabudovaná v samotnom vozidle a slúži ako ochrana pred prepatím.

Postup: Pred použitím tmelom zatrasť. Pripojte čiernu hadicu kompresora k nádobě s tmelom. Pripojte čiernu hadicu tmelu k pneumatike. Naštartujte vozidlo. Zasuňte do 12 V zásuvky. Kompresor zapnite maximálne na 10 minút. Nafukujte, až kým nedosiahnete požadovanú hodnotu tlaku. Prečítajte si príručku k vozidlu. Vypnite, odpojte a uskladnite jednotku. Zastavte a skontrolujte tlak v pneumatike. Opravte alebo vymeňte pneumatiku. Vymeňte za OTSK4. Pri použití tmelu s automatickým/prednastaveným kompresorom nastavte na kompresore cieľový tlak 6 - 7 barov. Po vyprázdnení nádob s tmelom kompresor znovu pripojte k pneumatike, skontrolujte tlak v pneumatike a dofúkajte na správnu hodnotu.

### Ⓛ Komplet za popravilo prazne pneumatike

Pneumatiko trajno popravite. Vulkanizerja obvestite, da ste uporabili tesnilo za pneumatike, primerno za večino velikosti pnevmatik za osobne avtomobile. Upoštevajte, da ta komplet zagotavlja samočasno rešitev. Če se pojavi tresenje, hrup ali neenakomerno krmiljenje, varno ustavite vozilo in izvedite potrebna preverjanja. Tesnila s pretečenim rokom uporabe ne uporabljajte. Počkajte, da se tesnilo popolnoma vžbriga v pnevmatiko. Napihnite do priporočenegega tlaka pnevmatik za vaše vozilo. Tesnila s pretečenim rokom uporabe ne uporabljajte. Če je luknja v pnevmatiki večja od 6 mm, če je poškodovana bočnica ali če je pnevmatika raznesla, ta izdelek ne bo deloval, kot je omenjeno. Po uporabi tesnila OSRAM lahko z zatesnjeno pnevmatiko prevozite največ 200 km z največjo hitrostjo 80 km/h – toliko, da boste prišli do najbližjega servisa. Pri uporabi tesnila OSRAM za prazne pnevmatike ali kompleta OSRAM za popravilo praznih pnevmatik imejte vozilo parkirano ob cesti, da ne boste ovirali prometa ali ogrozili svoje varnosti. Luči imejte prižgane, nosite odsevni jilgi in postavite odsevni trikotnik, da bodo osebe v okolici opozorjene na vašo navzočnost. Vedno upoštevajte vse lokalne zakone o cestnem prometu. Tujkov (žebeljev, vijakov, črepinj itd.) so odstranite iz pnevmatik. Če ti predmeti preprečujejo, da bi se pnevmatika premikala, ne uporabite tesnila, ampak pokličite pomoč na cesti. Motorja ne prižigajte v notranosti, zaprtih območjih ali območjih brez prezračevanja. Delovna temperatura izdelkov OSRAM je med -20 °C in +60 °C. Ne prekoračite navedenega časa delovanja in med naphovanji počakajte, da se enota ohladi. Izdelka med uporabo nikoli ne puščajte brez nadzora. Kompresorja ne uporabljajte v potencialno eksplozivnem ozračju. Če v primeru, ko luknja ni večja od 6 mm in bočnica ni poškodovana, tlak kompresorja nenadoma naraste ali doseže največjo vrednost, pnevmatika pa je še vedno prazna, je tesnilo morda zamašilo steblo ventila. Pnevmatike ne bo mogoče popraviti. Pokličite pomoč na cesti. V primeru, da uporabljate tesnilo s samodejnim/prednastavljenim kompresorjem, nastavite ciljni tlak na kompresorju na 6-7 barov, in ko se embalaža tesnila enkrat izprazni, ponovno priključite kompresor na pnevmatiko, nato preverite in prilagodite pnevmatiko na pravljen tlak. Kot je razvidno iz preglednice, ne presegajte časov delovanja določenih tlačnih načinov za ustrezni kompresor. Najvišji tlak (p\_max) se pojavi, ko se embalaža tesnila izprazni. Pri naphovanju pnevmatik z zrakom, se lahko pojavi nazivni tlak (p\_nom). Orodje ne potrebuje varovalke, ker je ustrezna varovalka za 12V vtič vgrajena v vozilo, in deluje kot zaščitna pred prekomernim tokom.

Postopek: Pred uporabo stresite vsebnik tesnila. Črno cev kompresorja priključite na vsebnik tesnila. Črno cev tesnila priključite na pnevmatiko. Prižigite vozilo. Priključite na 12-V vtičnico. Kompresor imejte vklopljen največ 10 minut. Polnite do želenega tlaka. Preverite priročnik vozila. Izklopite, odklopite in shranite enoto. Nehajte polniti in preverite tlak. Popravite ali zamenjajte pnevmatiko. Zamenjajte z OTSK4. V primeru, da uporabljate tesnilo s samodejnim/prednastavljenim kompresorjem, nastavite ciljni tlak na kompresorju na 6-7 barov, in ko se embalaža tesnila enkrat izprazni, ponovno priključite kompresor na pnevmatiko, nato preverite in prilagodite pnevmatiko na pravljen tlak.

## TYREseal Kit OTSK4

### Ⓜ Patlak Lastik Onarım Kitii

Lastiđiniñ kalici řekilde onarılması sađlayın. Lastik servisine lastik sızdırmazlık maddesi kullandığınız bildirin. çođu binek araç lastik ebadı için uygundur. Lütfen bu kitin geçici çözümleri sağladığını unutmayın. Titiřim, gürültü veya dengersiz sürüş hissi gibi şeylerle yařarsanız lütfen güvleni bir řekilde durun ve gerekli kontrolleri yapın. Son kullanma tarihi geöemli sızdırmazlık maddesinin kullanılmayın. Sızdırmazlık maddesinin lastiđe tamamen dolmasını bekleyin. Aracınızın lastiđini önenilen lastik basıncı ile řiřirin. Son kullanma tarihi geöemli sızdırmazlık maddesini kullanmayın. Lastikteki delik 6 mm'den büyüköyse, iyn duvarda herhangi bir hasar varsa veya lastik patlaması varsa bu ürün belirtilen řekilde çalışmayacaktır. OSRAM yalıtım maddesini kullandıktan sonra en yakın onarım merkezine gitmeniz için yalıtımlı bir lastikle maksimum 80 km/s hızla en fazla 200 km mesafe sürebilirsiniz. OSRAM patlak lastik yalıtım maddesi veya OSRAM patlak lastik tamir kitini kullandırken aracınızı yolun kenarına park ederek trafik akışını engellemeyin veya kendinizi tehlikeye atmayın. Aracınızın ışıklarını açık tutun, güvenliyle yeleđi giyin ve trafınlarda bulunurlar haberdar etmek için bir uyarı üçgeni kullanın. Her zaman tüm bölgesel Trafik yasalarına uyun Lastiklerin yabancı cisimleri (çivi, vida, döküntüler vb.) çıkarmayın. Bu nesnelere lastiđin hareket etmesini önlerseniz sızdırmazlık maddesini kullanmayın ve yardım çağırın. Araç motorunuza üç mekanlarda, kapalı alanlarda veya havalandırılmayan alanlarda çalışmayın. OSRAM ürünlerinin çalışma sıcaklığı -20°C ile +60°C arasındadır. Belirtilen çalışma süresini aşmayın ve ünitenin řiřirme sırasında sođumasına izin verin. Kullanırken ürünü asla gözetimsiz bırakmayın. Kompresör potansiyel olarak patlayıcı bir ortamda kullanılmayın. 6 mm'den büyük olmayan ve yan duvar hasarı olmayan bir delinme durumunda kompresör üzerindeki basınç aniden yükselir veya maksimumu çıkarsa ancak lastik hala sönükö sızdırmazlık maddesi valf gövdesini tıkağımsız olabilir. Lastik tamir edilemez durumdadır. Lütfen geöeki çağırın. Sızdırmazlık maddesi otomatik duran/programlı kompresör ile kullanılıyorsa, lütfen kompresördeki hedef basıncı 6-7 bar olarak ayarlayın ve sızdırmazlık maddesinin řiřesi bořaldığında, kompresör lastiđe tekrar bađlayın, kontrol edin ve lastiđini dođru basınca ayarlayın. Kullanılabilir kompresör için tablodan görünen řekilde belirli basınç modları için kullanılan sürelerini aşmayın. Maksimum basınç (p\_max) sızdırmazlık maddesinin řiřesini bořaltırken oluşur. Nominal basınç (p\_nom) lastiđi hava ile řirinken ölçülebilir. Kit için sigorta gerekli deđildir, çünkü 12V fiř için uygun sigorta araöta mevcuttur ve ařın akım koruyucu işlevine sahiptir. İşlemler: Kullanmadan önce sızdırmazlık maddesi řiřesini çalkalayın. Siyah kompresör hortumunu sızdırmazlık maddesi řiřesine takın. Siyah sızdırmazlık maddesi hortumunu lastiđe takın. Aracı çalıştırın. 12 V prize takın. Kompresörü 10 dakikadan uzun süre çalıştırmayın. İstenen basınca ulařana kadar řiřirin. Aracınızın kilavuzunu kontrol edin. Konađı kapatın, sökün ve üniteyi depolayın. Durun ve basıncınızı kontrol edin. Lastiđi onarım veya deđiřtirin. OTSK4 ile deđiřtirin. Sızdırmazlık maddesi otomatik duran/programlı kompresör ile kullanılıyorsa, lütfen kompresördeki hedef basıncı 6-7 bar olarak ayarlayın ve sızdırmazlık maddesinin řiřesi bořaldığında, kompresör lastiđe tekrar bađlayın, kontrol edin ve lastiđini dođru basınca ayarlayın.

### Ⓜ Komplet za popravak probušene gume

Trajno popravite gumu. Obavijestite vulkanizera da ste koristili sredstvo za brtvljenje gume, pogodno za većinu veličina guma za putničke automobile. Imajte na umu da je ovaj komplet samo privremeno rješenje. Zaustavite se na siguran način i provedite potrebne provjere ako ošetite vibracije, nestabilno ponašanje upravljača ili čujete buku. Nemojte koristiti sredstvo za brtvljenje nakon isteka roka trajanja sredstva. Pričekajte da se sredstvo za brtvljenje u potpunosti ubrižava u gumu. Napuštite gumu na preporučeni tlak za vaše vozilo. Nemojte koristiti sredstvo za brtvljenje nakon isteka roka trajanja sredstva. Ako je rupa u gumi veća od 6 mm, ako postoji oštećenje bočne stijenke ili ako je došlo do puknuća gume, ovaj proizvod neće funkcionirati na navedeni način. Nakon upotrebe proizvoda za brtvljenje OSRAM, sa zakrpanom gumom možete voziti do 200 km pri maksimalnoj brzini od 80 km/h do najbližeg mjesta za popravak. Kada koristite sredstvo za brtvljenje prazne gume OSRAM ili komplet za brtvljenje prazne gume OSRAM, parkirajte vozilo pokraj ceste kako biste osigurali neometan nastavak prometa i vlastitu sigurnost. Ostavite upaljena svjetla na vozilu, nosite sigurnosni prsluk i postavite sigurnosni trokut kako biste ostalim sudionicima u prometu naznačili svoju prisutnost. Uvijek poštuajte vse nacionalne prometne propise Nemojte vaditi nikakve strane objekte (čavle, vijke, krhotine, itd.) iz gume. Ako ovi objekti sprečavaju okretanje gume, nemojte koristiti sredstvo za brtvljenje i pozovite pomoć. Nemojte paliti motor automobila u zatvorenom ili slabo ventiliranom prostoru. Radna temperatura proizvoda OSRAM kreće se u rasponu od -20 °C do +60 °C. Nemojte prekoračiti navedeno vrijeme rada i pustite da se jedinica ohladi između napuhavanja. Proizvod nikada nemojte ostavljati bez nadzora dok je u upotrebi. Nemojte koristiti kompresor u potencijalno eksplozivnoj atmosferi. Ako puknuće nije veće od 6 mm i ako nema oštećenja bočne stijenke gume, tlak na kompresoru

se naglo povećava ili dođize maksimalnu vrijednost, a guma je još uvijek ispuhana, moguće je da je sredstvo za brtvljenje zaöepilo tijelo ventila. Gumu nije moguće popraviti. Pozovite pomoć na cesti. Ako koristite sredstvo za brtvljenje uz kompresor s automatskim zaustavljanjem / unaprijed postavljenim vrijednostima, podesite ciljni tlak na kompresoru na 6-7 bara te nakon što se boca sa sredstvom za brtvljenje isprazni, ponovno priključite kompresor na gumu, provjerite i namjestite ispravnu vrijednost tlaka u gumu. Nemojte prekoračiti radno vrijeme pojedinih tlačnih modula za doćni kompresor kako je prikazano u tablici. Maksimalni tlak (p\_max) nastaje pri prađnjenju boce sa sredstvom za brtvljenje. Nazivni tlak (p\_nom) može se pojaviti tijekom napuhavanja gume zrakom. Komplet ne zahtjeva osigurač jer je odgovarajuć osigurač za 12 V utikač ugrađen u doćnom vozilu i djeluje kao zaštita od prekomjernog struje.

Postupak: Protisite bocu sa sredstvom za brtvljenje prije upotrebe. Spojite crno crijevo kompresora s bocom sredstva za brtvljenje. Spojite crno crijevo brtvila na gumu. Upalite vozilo. Priključite na utičnicu od 12 V. Uključite kompresor na ne dulje od 10 minuta. Napuhajte dok ne postignete željeni tlak. Provjerite priručnik svog vozila. Isključite, odspojite i spremite jedinicu. Zaustavite i provjerite tlak. Popravite ili zamijenite gumu. Zamijenite sredstvom OTSK4. Ako koristite sredstvo za brtvljenje uz kompresor s automatskim zaustavljanjem / unaprijed postavljenim vrijednostima, podesite ciljni tlak na kompresoru na 6-7 bara te nakon što se boca sa sredstvom za brtvljenje isprazni, ponovno priključite kompresor na gumu, provjerite i namjestite ispravnu vrijednost tlaka u gumu.

### Ⓜ Set de reparare anvelope

Reparați-vă permanent pneul Informați-vă furnizorul de servicii pentru pneuri că ați utilizat etanșant pentru pneuri adecvat pentru majoritatea pneurilor destinate autoturismelor. Rețineți că acest kit oferă o soluție temporară. Opriți în condiții de siguranță și efectuați verificările necesare dacă sesizați vibrații, zgomote sau un comportament instabil al sistemului de direcție. Nu folosiți etanșantul după data expirării. Așteptați ca etanșantul să fie complet injectat în anvelopă. Umflați anvelopele vehiculului la presiunea recomandată. Nu folosiți etanșantul după data expirării. Dacă perforația din anvelopă este mai mare de 6 mm, dacă flancul este deteriorat sau dacă anvelopa a explodat, acest produs nu va da rezultatele prevăzute. După ce ați utilizat Etanșantul OSRAM, puteți conduce până la 200 km la o viteză maximă de 80 km/h cu anvelopa reparată temporar, până ce ajungeți la cel mai apropiat centru de vulcanizare. Dacă utilizați Etanșantul OSRAM pentru anvelope sau Setul OSRAM de reparare anvelope, parcați vehiculul în afara părții carosabile și asigurați-vă că nu obstrucționați traficul și nu vă expuneți pericolului. Mențineți luminile vehiculului aprinse, purtați o vestă reflectorizantă și utilizați un triunghi de avertizare pentru a vă semnaliza propria prezență celorlalți participanți la trafic. Respectați întotdeauna toate legile rutiere din regiune. Nu îndepărtați obiectele străine (cui, șuruburi, resturi etc.) din anvelopă. Dacă aceste obiecte împiedică deplasarea anvelopei, nu utilizați etanșantul – apeleți serviciile de asistență rutieră. Nu lăsați motorul să funcționeze în spații interioare, în zone închise sau în spații fără ventilație. Temperatura de funcționare a produselor OSRAM se încadrează între -20 °C și +60 °C. Nu depășiți durata de funcționare indicată și permiteți unității să se răcească între perioadele de umflare. Nu lăsați produsul nesupravegheat în timpul utilizării. Nu utilizați compresorul în atmosfere potențial explozive. Dacă perforația din anvelopă nu este mai mare de 6 mm și flancul anvelopei este intact, iar presiunea compresorului crește brusc sau atinge nivelul maxim când anvelopa rămâne dezumflată, este posibil ca etanșantul să fi infundat țija ventilului. Anvelopa nu va mai putea fi reparată. Apeleți serviciile de asistență rutieră. Dacă folosiți etanșantul la un compresor cu oprire automată/presetat, setați presiunea țintă pe compresor la 6-7 bari, iar după golirea recipientului de etanșant reconectați compresorul la anvelopă, verificând și reglând presiunea din ea la valoarea corectă. Nu depășiți duratele de funcționare ale anumitor moduri de presiune pentru compresorul aplicabil, așa cum sunt menționate în tabel. Presiunea maximă (p\_max) apare atunci când se golește recipientul cu etanșant. Presiunea nominală (p\_nom) poate apărea atunci când se umflă anvelopa cu aer. Setul nu include siguranță fuzibilă deoarece o siguranță adecvată pentru ștecherul de 12 V este încorporată în vehicul și acționează ca protecție la supracurent.

Procedură: Agitați recipientul cu etanșant înainte de utilizare. Racordați furtunul negru al compresorului la recipientul cu etanșant. Racordați furtunul negru pentru etanșant la anvelopă. Porniți vehiculul. Introduceți în mufa prizei de 12 V. Lăsați compresorul pornit cel mult 10 minute. Umflați până ce obțineți presiunea dorită. Consultați manualul vehiculului. Opriți, deconectați și depozitați unitatea. Opriți și verificați presiunea. Reparați sau înlocuiți anvelopa. Înlocuiți cu OTSK4. Dacă folosiți etanșantul la un compresor cu oprire automată/presetat, setați presiunea țintă pe compresor la 6-7 bari, iar după golirea recipientului de etanșant reconectați compresorul la anvelopă, verificând și reglând presiunea din ea la valoarea corectă.

## TYREseal Kit OTSK4

### Ⓢ Комплекс за поправка на гума

Занесете гумата си за тайна поправка. Съобщете на техника в сервиза за гуми, че сте използвали уплътнител за гуми, подходящ за повечето размери гуми на леки автомобили. Моля, вземете предвид, че този комплект осигурява временно решение. Моля, спрете безопасно и проведете необходимите проверки, ако забележите вибрации, шумове или нестабилно управление. Не използвайте уплътнителя след изтичането на срока на годност. Изчакайте уплътнителя да проникне напълно в гумата. Напомняйте до препоръчаното за гумите на производното ви средство налягане. Не използвайте уплътнителя след изтичането на срока на годност. Ако пробивът в гумата е по-голям от 6 мм, има повреди на страничната стена или деформация на гумата, този продукт няма да работи, както е описано. След като използвате уплътнителя на OSRAM, можете да измените до 200 километра с максимална скорост 80 км/ч със запечатаната гума, за да се доберете до най-близкия сервиз. Когато използвате уплътнителя за сплукани гуми на OSRAM или комплекта за поправка на гуми на OSRAM, паркирайте автомобила си до пътя, за да не възпрепятствате движението и да не се излагате на опасност. Оставете светлините на автомобила включени, носете светлоотразяваща жилетка и използвайте аварийен триъгълник, за да известявате околните за присъствието си. Винаги спазвайте всички регионални закони за движение по пътищата. Не изваждайте никакви чужди тела (пирони, винтове, отломки и др.) от гумата си. Ако тези предмети не позволяват на гумата да се движи, не използвайте уплътнителя и извикайте пътна помощ. Не оставайте автомобила с работещ двигател на закрито, в затворени помещения или таква без вентилация. Работната температура на продуктите на OSRAM е между -20°C и +60°C. Не надхвърляйте посоченото време за действие и оставете гумата да се охладете между помпаятия. Никога не оставайте продукта без надзор, докато се използва. Не използвайте компресора в потенциално взривоопасна атмосфера. В случай на пробив, не по-голям от 6 мм, и липса на повреди по страничната стена, ако налягането на компресора внезапно се покачи или достигне максимумта си, а гумата продължава да е спаднала, има вероятност уплътнителят да е заглушил втулката на клапана. Гумата няма да подлежи на поправка. Моля, извикайте пътна помощ. Ако използвате уплътнителя с компресор с автоматично спиране или предварителна настройка, моля, настройте търсеното налягане на компресора на 6-7 бара, а щом бутилката с уплътнител остане празна, свържете отново компресора към гумата, проверете и нагласете правилното налягане в гумата. Не надхвърляйте времето за работа при определени режими на налягане за съответния компресор, както е показано в таблицата. Максималното налягане (p\_max) се достига при изпразване на бутилката с уплътнител. Номиналното налягане (p\_nom) може да бъде достигнато при напompване на гумата с въздух. Комплектът не изкъва предпазителя, защото в съответния автомобил има вграден предпазител за 12V, който служи като защита срещу токов удар.

Процедура: Развърсете бутилката с уплътнител преди употреба. Свържете черния маркуч на компресора с бутилката с уплътнител. Свържете черния маркуч на уплътнителя с гумата. Запалете колата. Включете в съединител за 12 V. Включете компресора за не повече от 10 минути. Напомняйте до достигане на желаното налягане. Проверете наръчника на производното си средство. Загасете, изключете и приберете устройството. Спрете и проверете налягането. Поправете или сменете гумата. Сменете с OTSK4. Ако използвате уплътнителя с компресор с автоматично спиране или предварителна настройка, моля, настройте търсеното налягане на компресора на 6-7 бара, а щом бутилката с уплътнител остане празна, свържете отново компресора към гумата, проверете и нагласете правилното налягане в гумата.

### Ⓢ Тühja rehvi paranduskomplekt

Laske oma rehvi jäädavalt parandada. Teatage rehviuuenuse pakkujalet, et olete kasutanud rehvi hermeetikut, sobib enamikule sõiduautol rehvisuurustele. Pange tähele, et see komplekt pakub ajutist lahendust. Peatuge muutselt ja tehke vajalikud kontrollid, kui tekib vibratsioon, müra või juhtimine muutub ebastabiilseks. Ärge kasutage hermeetikut pärast selle aegumiskuupäeva. Oodake, kui hermeetik on täielikult rehvi sisse süstitud. Täitke sõiduki soovituslik rehvirõhk. Ärge kasutage hermeetikut pärast selle aegumiskuupäeva. Kui rehvi torkeauk on suurem kui 6 mm, kui rehvi külgselg on kahjustunud või kui rehvi on purunenud, ei toimi see toode nii nagu on ette nähtud. Pärast OSRAMi hermeetiku kasutamist saate sõita parandatud rehvi kuni 200 km maksimaalsel kiirusel 80 km/h lähima töökojani. Parkige OSRAMi tühja rehvi hermeetikut või OSRAMi tühja rehvi paranduskomplekti kasutades oma sõiduk te äärde, tagamaks, et te ei takista liiklust ega sea end ohtu. Jätke sõiduki tuled põlema, kandke turvavesti ja kasutage ohukolmurniku, et teised teie ümber märkaksid teid. Järgige alati kõiki kohalikke liiklusseaduseid Ärge eemaldage rehvist võõrkehki (naelad, kruvid, prahh jne).

Kui need esemed takistavad rehvi liikumist, ärge kasutage hermeetikut ja kutsuge abi. Ärge käitage oma sõidukit siseringmüüdes, saetud aladel ega ventileerimata aladel. OSRAMi toodete töötemperatuurid on vahemikus -20°C kuni +60°C. Ärge ületage määratud tööaega ja laske seadmel enne tähtsist jahtuda. Ärge jätke toodet kasutamise ajal järelevalveta. Ärge kasutage kompressorit plahvatusohtlikus keskkonnas. Kui rehvi torkeauk on väiksem kui 6 mm ja külgselg ei ole kahjustunud ning rõhk kompressorit tõuseb järsku maksimumini, kuid rehvi on endiselt tühi, võib hermeetik olla ummistunud klapiäärselt. Rehvi ei saa parandada. Kutsuge maanteeabiteenust. Kui kasutate hermeetikut koos astoposti / eesleadedistatud kompressoriga, saadke kompressor rõhk 6-7 baari ja kui hermeetiku pudel on tühjenenud, ühendage kompressor uuesti rehvi. Kontrollige ja reguleerige rehvi õigele rõhule. Teatud rõhurežiimide korral, nagu on näidatud tabelis, ärge ületage vastava kompressorit töötunde. Maksimaalne rõhk (p\_max) ilmneb hermeetiku pudeli tühjendamisel. Rehvirõhu täispuhumisel võib nimirõhk (p-nom) tekkida. Komplekt ei vaja kaitset, kuna vastavasse sõidukisse on sisse ehitatud 12 V pistiku jaoks sobiv kaitse ja see toimib liigvolulakitsena.

Protseduur: Raputage hermeetiku pudelit enne kasutamist. Ühendage must kompressorivoolik hermeetiku pudeliga. Ühendage must hermeetiku voolik rehvi. Lülitage sõiduk sisse. Ühendage 12 V pesa. Lülitage kompressor maksimaalselt 10 minutiks tööle. Täitke soovitud rõhu saavutamiseni. Kontrollige sõiduki juhendit. Lülitage välja, lahutage ja pange seade ära. Peatuge ja kontrollige rõhku. Parandage või vahetage rehvi välja. Asendage OTSK4-ga. Kui kasutate hermeetikut koos astoposti / eesleadedistatud kompressoriga, saadke kompressor rõhk 6-7 baari ja kui hermeetiku pudel on tühjenenud, ühendage kompressor uuesti rehvi. Kontrollige ja reguleerige rehvi õigele rõhule.

### Ⓢ Subliüksküüsi padangų remonto kompleksas

Suremontuokite savo padangą visam laikui. Praneškite padangų paslaugų teikėjui, kad naudojote padangų sandariklį. tinka daugumai keleivinių automobilių padangų dydžių. Atminkite, kad šis kompleksas taikytis laikiną sprendimą. Jei jaučiate vibraciją, triukšmą ar netolygų vairavimą, saugiai sustokite ir atlikite reikiamus patikrinimus. Nenaudokite sandariklio pasibaigus tinkamumo laikui. Paaukite, kol sandariklis bus visiškai įpurškstas į padangą. Pripūskite padangą iki transporto priemonės rekomenduojamo slėgio. Nenaudokite sandariklio pasibaigus tinkamumo laikui. Jei padanga pradurta daugiau kaip 6 mm, matyti šoninės sienelės pažeidimų arba jei padanga sprogta, šis gaminyss neveiks taip, kaip nurodyta. Panaudokite „Ring“ sandariklį galite nuvažiuoti iki 200 km didžiausiu 80 km/h greičiu su užsandarinata padanga ir pasiekti artimiausią remonto centrą. Kai naudojate „Ring“ nuleistų padangų sandariklį arba „Ring“ nuleistų padangų remonto rinkinį, pastatykite savo transporto priemonę kelkraštyje užtikrinami, kad neapsunkintė eismo srauto ir nekelstė pavojaus sau. Pasirūpinkite, kad transporto priemonės žibintai būtų įjungti, dėvėkite saugos liemenę, naudokite trikampius avarinio sustojimo ženklus, kad kiti eismo dalyviai jus matytų. Visada laikykitės visų regioninių eismo taisyklių iš padangos netraukite jokių pašalinių objektų (vinių, vartų, nuolauzų ir kt.). Jei šie objektai trukdo padangai judėti, nesinaudokite sandarikliu ir kreipkitės pagalbos. Nepalieskite savo transporto priemonės variklio uždarose patalpose, uždarose ar nevedinamose zonose. Darbinė „Ring“ gaminių temperatūra yra nuo -20 iki 60 °C. Neviršykite nurodyto eksploatacijos laiko ir tarp pripūtimo leiskite agregatui atvėsti. Naudodami gaminių įsijekia nepalikite jo be priežiūros. Nenaudokite kompresoriaus potencialiai sprogdančio aplinkoje. Jei padanga pradurta ne daugiau kaip 6 mm ir nepažeista šoninė sienelė, jei kompresoriaus slėgis staiga pakyla arba pasiekia maksimumą, o padanga vis dar supūslūksusi, sandariklis gali užkūškinti vožtuvą. Padanga bus neremontuojama. Kreipkitės į pagalbos kelyje tarnybą. Jei naudojate sandariklį su automatinio sustojimo / iš anksto nustatyto kompresoriumi, kompresoriuje nustatykite 6-7 bar tikslinį slėgį, o ištuštėjus sandariklio buteliukui, prijunkite kompresorių prie padangos, patikrinkite ir nustatykite tinkamą padangos slėgį. Neviršykite taikomo kompresoriaus tam tikrą slėgį režimų darbo laiko, kaip parodyta lentelėje. Didžiausias slėgis (p\_max) pasiekiamas ištuštinant sandariklio buteliuką. Vardinis slėgis (p\_nom) galimas pučiant padangą. Rinkiniui nereikia saugiklio, kadangi atitinkamas 12 V kištuko saugiklis integruotas atitinkamoje transporto priemonėje ir veikia kaip apsauga nuo viršrovio.

Darbo eiga: Prieš naudojimą suplakite sandariklio buteliuką. Juođ sandariklio žarnelę sujunkite su sandariklio buteliuku. Juođ sandariklio žarnelę sujunkite su padanga. Įjunkite transporto priemonę. Prijunkite prie 12 V lizdo. Įjunkite kompresorių ne ilgiau kaip 10 minučių. Pripūskite, kol pasieksite norimą slėgį. Patikrinkite savo transporto priemonės vadovą. Išjunkite įrenginį, atjunkite jį nuo lizdo ir padėkite laikyti. Sustokite ir patikrinkite slėgį. Suremontuokite arba pakeiskite padangą. Pakeiskite OTSK4. Jei naudojate sandariklį su automatinio sustojimo / iš anksto nustatyto kompresoriumi, kompresoriuje nustatykite 6-7 bar tikslinį slėgį, o ištuštėjus sandariklio buteliuku, prijunkite kompresorių prie padangos, patikrinkite ir nustatykite tinkamą padangos slėgį.

## TYREseal Kit OTSK4

### Ⓢ Caurudrto riepu remonta kompleks

Атри салабойте savu Riepu. Informēdijet riepu pakalpojumu sniedzēju par riepu hermētiku izmantošanu, piemērots lielākai daļai pasažieru automobiļu riepu izmēriem. Lūdzu, ievērojiet, ka šis komplekss sniedz pagaidu risinājumu. Lūdzu, apstāties drošā vietā, veiciet nepieciešamas pārbaudes, ja novērojat jebkādas vibrācijas, troksnus vai nestabilitu automobiļa vadāmbūvi. Neizmantojiet hermētiku pēc tā derīguma termiņa beigām. Uzgaidiet, kamēr hermētisks tiks pilnībā ievadīts riepā. Piesūknējiet riepu līdz ieteiktajam riepu spiedienam. Neizmantojiet hermētiku pēc tā derīguma termiņa beigām. Ja caurums riepā ir lielāks par 6 mm, ja ir bojāts riepas sāns vai ja riepā ir pārsprāgi, šis izstrādājums nedarbosies tā, kā tas ir aprakstīts. Pēc „OSRAM” hermētiku lietošanas ir iespējams nobraukt līdz 200 km ar maksimālo braukšanas ātrumu 80 km/h, izmantojot riepu, kas aprādāta ar hermētiku, lai nokļūtu līdz tuvākajam remonta centram. Kad izmantojat „OSRAM” hermētiku caurdurtām riepām vai „Ring” remonta komplektu caurdurtām riepām, novietojiet transportlīdzekļa ceļa malā, nodrošinot, ka netraucējāt satiksmi un nepakļaujiet sevi briesmām. Ieslēdziet transportlīdzekļa gaismas lukturus, uzvelciet drošības vesti un izmantojiet avārijas trijstūri, lai apkārtējos informētu par savu klātbūtni. Vienmēr ievērojiet visus valsts ceļu satiksmes noteikumus. Neizmēriem svešķermeņus (naglas, skrūves, grūzus u. c.) no riepās. Ja šis priekšmeti neļauj riepai kustēties, neizmantojiet hermētiku ir sazinieties ar tehniskās palīdzības dienestu. Nedarbiniet transportlīdzekļa dzinēju iekštelpās, noslēgtās zonās vai zonās bez ventilācijas. „OSRAM” izstrādājumu lietošanas temperatūra ir no -20 °C līdz +60 °C. Nepārsniedziet norādīto lietošanas temperatūru un ļaujiet iekārtai atdzist starp uzpildes reizēm. Lietošanas laikā neatstāiet izstrādājumu bez uzraudzības. Neizmantojiet kompresoru sprādzienbīstamā vidē. Ja caurums riepā nepārsniedz 6 mm lielumu un riepās sāns nav bojāts, ja kompresora spiediens pēkšņi paaugstinās vai saasniezdz maksimālo, bet riepā joprojām nav pieplidta, hermētisks, iespējams, ir nobloķējis vārstu. Riepu nebūs iespējams salabot. Lūdzu, sazinieties ar tehniskās palīdzības dienestu. Ja izmantojat hermētiku ar automātiski izslēdzošos/pirmsnoteiktu kompresoru, lūdzu, kompresoram uzstādiēt mērkspiedieni apmēram 6-7 bāriem un, kad hermētika pudele ir tukša, no jauna savienojiet riepu ar kompresoru, un pārbaudiet, lai riepā būtu nepieciešamais spiediens. Nepārsniedz attiecīgā kompresora spiediena režīmu darbības laikā, kā tas norādīts šajā tabulā. Maksimālais spiediens (p\_max) rodas, kas tie iztūkstota hermētika pudele. Optimālais spiediens (p\_nom) var rasties piepumpējot riepu ar gaisu. Komplektam nav nepieciešama drošinātājs, jo nepieciešamā 12V kontaktligzda jau ir iebūvēta attiecīgajā automašīnā un aizsargā pret pārsrāvotāšanu.

Procedūra: Pirms lietošanas sakratiet hermētika pudeli. Savienojiet melno kompresora šūteni ar hermētika pudeli. Savienojiet melno hermētika šūteni ar riepu. Iedarbiniet transportlīdzekli. Iespraudiet 12 V rozeti. Ieslēdziet kompresoru ne ilgāk kā uz 10 minūtes. Piesūknējiet, līdz saasniezdat vēlamu spiedienu. Apskatiet jūsu transportlīdzekļa instrukciju. Ieslēdziet, atvienojiet un nolieciet ierīci glabāšanai. Apstāties un pārbaudiet jūsu riepu spiedienu. Saremontējiet vai aizvietojiet riepu. Aizvietojiet ar OTSK4. Ja izmantojat hermētiku ar automātiski izslēdzošos/pirmsnoteiktu kompresoru, lūdzu, kompresoram uzstādiēt mērkspiedieni apmēram 6-7 bāriem un, kad hermētika pudele ir tukša, no jauna savienojiet riepu ar kompresoru, un pārbaudiet, lai riepā būtu nepieciešamais spiediens.

### Ⓢ Komplet za reparaciju pneumatika

Da li je vaš pneumatik trajno repariran. Informišite servisera pneumatika da ste koristili zaptivno sredstvo, pogodno za većinu dimenzija pneumatika putničkih automobila. Imajte na umu da je ovaj komplet samo privremeno rešenje. Ako osetite vibracije, udmete buku ili osetite nestabilno ponašanje sistema za upravljanje, bezbedno se zaustavite i sprovedite potrebnu proveru. Sredstvo za zaptivanje nemojte koristiti nakon datuma isteka. Sačekajte dok sredstvo za zaptivanje potpuno ne ude u pneumatiku. Napumpajte do preporučenog pritiska pneumatika za vaše vozilo. Sredstvo za zaptivanje nemojte koristiti nakon datuma isteka. Ako postoji proboj na gumi veći od 6 mm, postoji bilo kakvo oštećenje bočnog zida ili pucanje gume, ovaj proizvod neće raditi kako je navedeno. Nakon što upotrebite OSRAM sredstvo za zaptivanje, sa zaptivenom gumom možete voziti do 200 km pri maksimalnoj brzini od 80 km/h da biste došli do najbliže radionice. Kada koristite OSRAM sredstvo za zaptivanje ispušpane gume ili OSRAM komplet za reparaciju ispušpane gume, parkirajte vozilo sa strane osiguravajući da ne ometate protok saobraćaja ili dovodite sebe u opasnost. Svetla na vozilu držite uključeni, nosite sigurnosni prsluk i koristite drugo upozorenje kako bi drugi oko vas bili svesni vašeg prisustva. Uvек poštujte sve regionalne saobraćajne propise. Nemojte uključivati nikakva strana tela (ekseure, zavrtanje, otpatke itd.) iz gume. Ako ova tela onemogućuju kretanje, nemojte koristiti sredstvo za zaptivanje i pozovite pomoć. Motor vozila nemojte koristiti u prostoriji, zatvorenom prostoru ili prostoru bez provetravanja. Radna temperatura OSRAM proizvoda je između -20°C i +60°C. Nemojte prekoračiti navedeno vreme radi i dozvolite jedi

nici da se ohladi pre pumpanja. Nikada nemojte ostaviti proizvod bez nadzora u toku korišćenja. Kompresor nemojte koristiti u potencijalno eksplozivnoj sredini. U slučaju proboja ne većeg od 6 mm i bez oštećenja bočnog zida, ako pritisak u kompresoru naglo poraste ili dostigne maksimum, ali guma je i dalje ispušpana, sredstvo za zaptivanje je možda zapušilo stablo ventila. Guma se ne može popraviti. Pozovite pomoć na putu. Ako koristite zaptivno sredstvo uz unapred podešen kompresor sa automatskim zaustavljanjem, podesite ciljani pritisak kompresora na 6-7 bara i kad se boca zaptivnog sredstva isprazni, ponovo priključite kompresor na gumu, proverite i podesite gumu na ispravan pritisak. Nemojte prekoračiti vreme rada za određene režime pritiska kod kompresora koji primenjujete što se može videti u tabeli. Maksimalni pritisak (p\_max) se pojavljuje kada praznite bocu sa sredstvom za zaptivanje. Nominalni pritisak (p\_nom) se može pojaviti kada naduvavate gumu vazduhom. Kompletnu nije potreban osigurač zato što je odgovarajući osigurač za utikač od 12 V ugrađen u vozilo i deluje kao zaštita od prekomerne struje.

Postupak: Pre upotrebe proterite bocu sredstva za zaptivanje. Postavite crno crevo kompresora na bocu sredstva za zaptivanje. Priključite crno crevo sredstva za zaptivanje na pneumatik. Pokrenite motor vozila. Priključite ga u utičnicu od 12 V. Uključite kompresor ne duže od 10 minuta. Napumpajte pneumatik dok ne dostignete traženi pritisak. Proverite priručnik vašeg vozila. Isključite, odvojite i odložite uređaj. Stanite i proverite pritisak. Reparirajte ili zamijenite pneumatik. Izvršite zamenu sa OTSK4. Ako koristite zaptivno sredstvo uz unapred podešen kompresor sa automatskim zaustavljanjem, podesite ciljani pritisak kompresora na 6-7 bara i kad se boca zaptivnog sredstva isprazni, ponovo priključite kompresor na gumu, proverite i podesite gumu na ispravan pritisak.

### Ⓢ Комплект для ремонту спущених шин

Ремонт шин для тривалого користування Повідомте фахівцю з обслуговування шин, що ви використовували герметик для шин Підходити для більшості розмірів шин легкових автомобілів. Зверніть увагу, що цей комплект пропонує лише тимчасове рішення. Зупиніться в безпечному місці й виконайте необхідні перевірки, якщо ви відчуваєте вібрацію, сторонні звуки або нестабільність керування. Не використовуйте герметик після дати завершення терміну дії. Зачекajte, доки герметик не буде повністю введено в шину. Наканайте шину до тиску, рекомендованого для вашого транспортного засобу. Не використовуйте герметик після дати завершення терміну дії. Цей продукт не працюватиме, як описано, якщо прокол шини перевищує 6 мм, пошкодження бiчної стiнки чи наявне здуття шини. Після використання герметика OSRAM на відремонтованій шині можна проїхати щонайбільше 200 км із максимальною швидкістю 80 км/год, щоб дістатися до найближчої ремонтної станції. Щоб скористатися герметиком або комплектом для ремонту проколених шин OSRAM, потрібно припаркувати транспортний засіб на узбіччі, не створюючи перешкод для дорожнього руху та не наражаючи себе на небезпечу. Тоді увімкніть фари транспортного засобу, надягніть сигнальний жилет і встановіть знак аварійної зупинки, щоб попередити інших учасників руху про вашу присутність. Обов'язково дотримуватися місцевих правил дорожнього руху. Не видаляти із шини сторонні предмети (цвяхи, гвинти, сміття тощо). Якщо ці предмети перешкоджають руху шини, не використовувати герметик, а звернутися по допомогу. Не залишати двигун увімкненим у закритих і неventильованих приміщеннях. Робоча температура продуктів OSRAM становить від -20 °C до +60 °C. Не перевищувати вказаний час використання й дати блоку охолонути в перервах між подачею повітря. У кожному разі не залишати продукт без нагляду під час використання. Не використовувати компресор у потенційно вибухонебезпечному середовищі. Якщо прокол не перевищує 6 мм, а пошкодження бiчної стiнки відсутнє, різке зростання тиску компресора чи досягнення його максимального значення може свідчити про блокування герметиком штока клапана. У такому разі шина не підлягає ремонту. Викличте технічну допомогу. При використанні герметика з компресором автоматичної зупинки/попередньої установи тиску налаштуйте цiльовий тиск на компресорі зі значенням 6–7 барів, а після закінчення герметика з пляшки під'єднайте компресор до шини, перевірте тиск у ній і відрегулюйте його до потрібного значення. Не перевищувати робочий час, указаний у таблиці, для конкретних режимів тиску у відповідному компресорі. Максимальний тиск (p\_max) досягається при закінченні герметика з пляшки. Номінальний тиск (p\_nom) досягається при заповненні шини повітрям. Комплект не потребує запобіжника, оскільки належний запобіжник для роз'єму на 12 В, який виконує функцію захисту від надструму, вбудовано у відповідний транспортний засіб.

Інструкції: Струсіть пляшку з герметиком перед використанням. Під'єднайте чорний шланг компресора до пляшки з герметиком. Під'єднайте чорний шланг герметика до шини. Заведіть транспортний засіб. Вставте в розетку 12 В. Увімкніть компресор щонайбільше на 10 хвилин. Наканайте, поки не буде досягнуто потрібного тиску. Див. посібник транспортного засобу. Викімніть пристрій, від'єднайте його та складіть. Зупиніться й перевірте тиск. Відремонтуйте або замініть шину. Замініть на OTSK4. При використанні герметика з компресором автоматичної зупинки/попередньої установи тиску налаштуйте цiльовий тиск на компресорі зі значенням 6–7 барів, а після закінчення герметика з пляшки під'єднайте компресор до шини, перевірте тиск у ній і відрегулюйте його до потрібного значення.

## TYREseal Kit OTSK4



Ⓢ Do not remove object from tyre. Ⓣ Entfernen Sie das Objekt nicht aus dem Reifen. Ⓝ Ne retirez aucun corps étranger du pneu. Ⓛ Non rimuovere l'oggetto dal pneumatico. Ⓟ Não retire el objeto del neumático. Ⓡ Não remove o objeto do pneu. Ⓜ Не удаляйте объект от шипа/железо от тачки/железо от тачки. Ⓢ Verwijder het object niet uit de band. Ⓣ Ta inte bort objekt från däck. Ⓝ À la poista esinettä renkaasta. Ⓟ Ikke fjern objektet fra dekket. Ⓡ Fjern ikke genstand fra dækket. Ⓡ Nevndåvejetje predmēt z pneumatica. Ⓛ He snimāitē ar šiniņām dažādām objektu. Ⓣ Шнадан заттарды алманъыз. Ⓝ Ne távoíssa el a gumibroncsra tapardt objektumokat. Ⓟ Nie wyciągaj z opony przedmiot, który ją przebija. Ⓡ Ne vybrajite predmet z pneumatiky. Ⓛ Ne odstranite predmeta iz pnevmatike. Ⓢ Csirtni uslakint cikarmāyin. Ⓣ Nemojte uslakint objekst s gume. Ⓡ Ne îndepărtați obiectul din pneu. Ⓝ He nõvadajite čudži teta ot gumata. Ⓟ Arge eemaldage objekti rehvi küljest. Ⓣ Nelīstraukte objekto iš padangos. Ⓝ Nenõņemiet priekšmetu no riepas. Ⓡ Ne uklanjajte strana tela iz pneumatika. Ⓛ He vidāļāitje virīb z šinni.

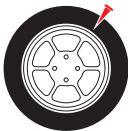

Ⓢ Repairs punctures up to 6mm. Ⓣ Repariert Reifenschäden von bis zu 6 mm. Ⓝ Répare les perforations jusqu'à 6 mm. Ⓛ Ripara forature fino a 6mm. Ⓟ Repara pinchazos de hasta 6 mm. Ⓡ Repara furos de até 6 mm. Ⓡ Επισκευδίζει τρυπητάτα μεγέθους μέχρι 6mm. Ⓛ Repareert gaten tot 6 mm. Ⓣ Lagar punkteringar på upp till 6 mm. Ⓝ Korjaa enintään 6 mm kokoiset puhkeamat. Ⓟ Reparasjon av punktering på opptil 6 mm. Ⓡ Reparerer punkteringer på op til 6 mm. Ⓝ Opravy dēr o velikosti až 6 mm. Ⓡ Устраняются проколы размером до 6 мм. Ⓟ 6 мм-ден аспалтын шина тесгін жөндөү. Ⓡ Legfelebb 6 mm-es gumidefektet javítására képes. Ⓣ Sluzy do naprawiania opon z maks. przebieciem 6 mm. Ⓡ Možnost opravy defektov do 6 mm. Ⓝ Za popravilo predrtnih mest do 6 mm. Ⓟ 6 mm-ye kadar delikler i onar. Ⓡ Popravila rupe do 6 mm. Ⓡ Repara perforatii de până la 6 mm. Ⓡ Поправя пробиви с големина до 6 мм. Ⓟ Parandab kuni 6 mm torkeaugu. Ⓡ Galima suremontuoti pradūrimus iki 6 mm. Ⓡ Remontē saurumus, kuru diametrs nepārsniedz 6 mm. Ⓡ Reparaira proboje veľičine do 6 mm. Ⓡ Герметизируе проколи диаметром до 6 мм.

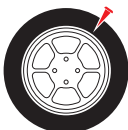

Ⓢ Will not fix puncture larger than 6mm. Ⓣ Repariert keine Reifenschäden, die größer als 6 mm sind. Ⓝ Ne répare pas les perforations de plus de 6 mm. Ⓛ Non può riparare forature più larghe di 6mm. Ⓟ No reparará pinchazos de más de 6 mm. Ⓡ Não repara punctões maiores que 6 mm. Ⓡ Δεν επισκευδίζει τρυπητάτα μεγαλύτερα από 6mm. Ⓛ Repareert geen gaten groter dan 6 mm. Ⓣ Lagar inte punkteringar som är större än 6 mm. Ⓝ Ei korjaa yli 6 mm:n kokoisia puhkeamia. Ⓡ Vil ikke reparere punkteringer som er større enn 6 mm. Ⓡ Kan ikke reparere punkteringer, der er større end 6 mm. Ⓡ Neopravi diru vēstī než 6 mm. Ⓡ Прокколи размером больше 6 мм не устраняются. Ⓟ 6 мм-ден үлкөн шина тесгін жөндөмдөй. Ⓡ 6 mm-esnél nagyobb gumidefektet javítására nem alkalmas. Ⓝ Nie sluzy do naprawiania opon z przebieciem większym niż 6 mm. Ⓡ Nie je možné opraviť defekt väčší ako 6 mm. Ⓡ Ni primeren za popravilo predrtnih mest, večjih od 6 mm. Ⓟ 6 mm-ден бүйүк делikleri onaramaz. Ⓡ Ne može popraviti rupe veće od 6 mm. Ⓡ Ne urara perforatii de peste 6 mm. Ⓡ Няма да поправи пробив с големина над 6 mm. Ⓡ Ei paranda üle 6 mm torkeaugu. Ⓡ Jei pradūrimas gilesnis nei 6 mm, jo suremontuoti nepavyks. Ⓡ Nereмонтē saurumus, kuru diametrs pārsniedz 6 mm. Ⓡ Ne repaيرا proboje veće od 6 mm. Ⓡ He ремонтуе проколи, бiльшi за 6 мм.



Ⓢ Will not fix damaged side wall of tyre. Ⓣ Repariert keine beschädigten Seitenwände von Reifen. Ⓝ Ne répara pas un pneu avec des flancs endommagés. Ⓛ Non può riparare fianchi danneggiati dei pneumatici. Ⓟ No reparará daños en la parte lateral del neumático. Ⓡ Não repara a parede lateral danificada do pneu. Ⓡ Δεν επισκευδίζει τα ζημιωμένα πλευρικά τοιχώματα του ελαστικού. Ⓛ Repareert geen beschadigde wang van de band. Ⓣ Lagar inte skadad sidovägg på däck. Ⓝ Ei korjaa renkaan vaurioituttua sivuseinää. Ⓡ Vil ikke reparere skadet sidevegg på dekk. Ⓡ Kan ikke reparere dækkets beskadigede sidevæg. Ⓡ Neopravi poškozeno bočnici pnevmatiku. Ⓡ Повреждения боковины шин не устраняются. Ⓡ Шинаның зақымдалған шеті жөндөмдөй. Ⓡ A gumibroncs sérült oldalifalának javítására nem alkalmas. Ⓝ Nie sluzy do naprawiania opon z przebitym bokiem. Ⓡ Nie je možné opraviť poškodenú bočnú stenu pneumatiky. Ⓡ Ni primeren za popravilo bočne stene pnevmatike. Ⓡ Lastigjn yan du vanindaki hasarlan onaramaz. Ⓡ Ne može popraviti oštećeni bočni zid gume. Ⓡ Ne urara peretele lateral deteriorat al pneului. Ⓡ Няма да поправи повредена странчана стена на гумата. Ⓡ Ei paranda rehvi külgeisena kahjustusi. Ⓡ Suremontuoti neįmanoma, jei pažeistas padangos šonas. Ⓡ Nereмонтē bojātu riepas sānu malu. Ⓡ Ne repaيرا oštećeni bočni zid pnevmatika. Ⓡ He ремонтуе проколи боковин.



Ⓢ Will not fix a shredded tyre. Ⓣ Repariert keine aufgeschlitzten Reifen. Ⓝ Ne répara pas un pneu déchiré. Ⓛ Non può riparare pneumatici lacerati. Ⓟ No reparará un neumático triturado. Ⓡ Não repara um pneu picado. Ⓡ Δεν επισκευδίζει οκλαμένα ελαστικά. Ⓛ Repareert geen versnipperde band. Ⓣ Lagar inte revor i däck. Ⓝ Ei korjaa revennyttä rengasta. Ⓡ Vil ikke reparere kut i dekk. Ⓡ Kan ikke reparere et revet dekk. Ⓡ Neopravi rozdrscenou pnevmatiku. Ⓡ В случае ирезанных шин повреждения не устраняются. Ⓡ Жыртылган шина жөндөмдөй. Ⓡ A szétszaggatott gumibroncsok javítására nem alkalmas. Ⓝ Nie sluzy do naprawiania rozszarpanej opony. Ⓡ Nie je možné opraviť roztrhnutú pneumatiku. Ⓡ Ni primeren za popravilo raztrgane pnevmatike. Ⓡ Kesik lastiklieri onaramaz. Ⓡ Ne može popraviti prorezanu gumu. Ⓡ Ne urara pneuri sfâșiate. Ⓡ Няма да поправи нарязана гума. Ⓡ Ei paranda tikikdeks purunenud rehvi. Ⓡ Nejmanoma suremontuoti suplyšusios padangos. Ⓡ Nereмонтē sadriskātu riepu. Ⓡ Ne repaيرا роцерани pnevmatik. Ⓡ He ремонтуе розірані шини.



Ⓢ Sealant can be washed from tyre. Ⓣ Dichtmittel kann vom Reifen abgewaschen werden. Ⓝ Un lavage enlèvera du pneu le produit d'étanchéité. Ⓛ Il sigillante può essere lavato dal pneumatico. Ⓟ El sellador puede lavarse del neumático. Ⓡ O selante pode ser lavado do pneu. Ⓡ Το στεγανωτικό μπορεί να εκτραβηθεί από το ελαστικό. Ⓡ Afdichtmiddel kan van de band worden gewassen. Ⓛ Tättningsmedlet kan tvättas bort från däck. Ⓡ Paikkauseine voidaan pestä renkaasta. Ⓡ Teltngsmiddel kan vaskes bort fra dekket. Ⓡ Fossegingsmiddel kan vaskes af dækket. Ⓡ Теснічі простидек ізе з пневматикі умыві. Ⓡ Герметик можно смыть с шины. Ⓡ Кымтак шыкарды жуылып керуі мүмкін. Ⓡ A tömítőanyag lemosható a gumibroncsról. Ⓡ Úszószelencék mozog zmyw z opony. Ⓡ Теснічаі простидек іе моэне змыт з пневматикі. Ⓡ Теснічаі іе моэне спрати с пневматикі. Ⓡ Lastikisti dogly uklanabilir. Ⓡ Lepjelo je moguće oprati s gume. Ⓡ Substanța de etanșare se poate îndepărta de pe pneu prin șpalare. Ⓡ Уплътнителя може да се измие от гумата. Ⓡ Tihendusaine saab rehvi seest välja loputada. Ⓡ Sandarinimo medžiaga nuo padangos galima nuplauti. Ⓡ Hermetik var noskalot no riepas. Ⓡ Sredstvo za zaprtvanje može da se opere sa pnevmatika. Ⓡ Герметик може вимитис з шини.



Ⓢ Suitable for ≤21". Ⓣ Geeignet für ≤ 21". Ⓝ Convient pour les pneus ≤21". Ⓛ Adatto per ≤21". Ⓡ Adequado para ≤21". Ⓡ Adecuado para ≤21". Ⓡ Κατάλληλο για ≤21". Ⓡ Geschikt voor ≤21". Ⓡ Lämpiliv für ≤ 21 tum. Ⓡ Sovellus ≤21 tuuman renkaalle. Ⓡ Egnat for ≤ 21 tommer. Ⓡ Egnat til ≤ 21". Ⓡ Vhodné pro ≤ 21". Ⓡ Подходящ для шин размером не более 21 дюйма. Ⓡ ≤21" үшин жарамады Ⓡ Legfelebb 21 hüvelykes abroncsokon alkalmazható. Ⓡ Do zastosowania w przypadku opon o średnicy ≤21 cali. Ⓡ Vhodné pre priemery ≤21". Ⓡ Primeren za pnevmatike velikosti ≤ 21 palcev. Ⓡ 21" inç veya daha küçük çaplı lastikler için uygundur. Ⓡ Prikladno za ≤21". Ⓡ Adecevat pentru ≤21". Ⓡ Подходящ за размери ≤ 21". Ⓡ Sobib ≤21-tollistele rehvidele. Ⓡ Tinka ≤ 21". Ⓡ Piemērotis izmēriem, kas ≤ 21". Ⓡ Pogodno za ≤21". Ⓡ Можна використовувати для коліс діаметром до 21 дюйма.

# TYREseal Kit OTSK4



Ⓜ Fix your flat in under 10 minutes. Ⓜ Reparieren Sie Ihren Reifen in weniger als 10 Minuten. Ⓜ Réparez votre pneu à plat en moins de 10 minutes. Ⓜ Ripara una gomma forata in meno di 10 minuti. Ⓜ Arrgle su pinchazo en menos de 10 minutos. Ⓜ Repare o seu pneu furado em menos de 10 minutos. Ⓜ Διρθρώστε το ομοιωμένο ελαστικό σε λιγότερο από 10 λεπτά. Ⓜ Repareer uw lekke band in minder dan 10 minuten. Ⓜ Laga en punktering på mindre än 10 minuter. Ⓜ Paikkaa renkään alle 10 minuuttia. Ⓜ Reparer det punkterte dekket dit på under ti minutter. Ⓜ Reparer en punktering på under 10 minutter. Ⓜ Opravte prázdnou pneumatiku do 10 minut. Ⓜ Спущенные шины приводятся в работоспособное состояние менее чем за 10 минут. Ⓜ Желтый значок шинного давления 10 минут указывает на то, что пора заменить шины. Ⓜ Do výzuku z väčšiny kompresorov. Ⓜ Na použitie a väčšinou vzduchových kompresorov. Ⓜ Pritmen za uporabo z večino zabojnih kompresorov. Ⓜ Čouj hava kompresorije kullaniabilar. Ⓜ Za upotrebu s većinom kompresora zraka. Ⓜ Se poate utiliza cu majoritatea compresoarelor de aer. Ⓜ Може да се използва с повечето въздушни компресори. Ⓜ Kasutamiseks enamiku õhukompressoritega. Ⓜ Gali būti naudojama su daugeliu oro kompresorių. Ⓜ Var izmantot ar lielāko daļu gaisa kompresoriu. Ⓜ Namenjeno za upotrebu sa većinom vazdušnih kompresora. Ⓜ Можна використовувати з більшістю компресорів.



Ⓜ For use with most air compressors. Ⓜ Kann mit den meisten Druckluftkompressoren verwendet werden. Ⓜ Compatible avec la plupart des compresseurs à air. Ⓜ Compatibile con la maggior parte dei compressori d'aria. Ⓜ Adequado para usar com a maior parte de compressores de aire. Ⓜ Adequado para a utilização com a maioria dos compressores de ar. Ⓜ Για χρήση με τους περισσότερους αεροσυμπιεστές. Ⓜ Voor gebruik met de meeste luchtcompressoren. Ⓜ För användning med de flesta luftkompressor. Ⓜ Soveltuu käytettäväksi useimpiin painelmaikkompressorien kanssa. Ⓜ For bruk med de fleste luftkompressor. Ⓜ Kan anvendes sammen med de fleste luftkompressor. Ⓜ Lze používat s většinou vzduchových kompresorů. Ⓜ Для использования с большинством воздушных компрессоров. Ⓜ Көптеген ауа компрессорларымен пайдаланылады. Ⓜ A legtöbb légtömlesztővel kompatibilis. Ⓜ Do výzuku z väčšiny kompresorov. Ⓜ Na použitie a väčšinou vzduchových kompresorov. Ⓜ Pritmen za uporabo z večino zabojnih kompresorov. Ⓜ Čouj hava kompresorije kullaniabilar. Ⓜ Za upotrebu s većinom kompresora zraka. Ⓜ Se poate utiliza cu majoritatea compresoarelor de aer. Ⓜ Може да се използва с повечето въздушни компресори. Ⓜ Kasutamiseks enamiku õhukompressoritega. Ⓜ Gali būti naudojama su daugeliu oro kompresorių. Ⓜ Var izmantot ar lielāko daļu gaisa kompresoriu. Ⓜ Namenjeno za upotrebu sa većinom vazdušnih kompresora. Ⓜ Можна використовувати з більшістю компресорів.



Ⓜ TPMS safe. Ⓜ Kompatibel mit TPMS. Ⓜ Compatible TPMS (système de surveillance de la pression des pneus). Ⓜ Adatto per TPMS. Ⓜ Seguro para el uso con sistemas de control de presión de neumáticos. Ⓜ Compatível com sistema TPMS. Ⓜ Ασφάλεια TPMS. Ⓜ Veilig voor TPMS. Ⓜ TPMS-säker. Ⓜ TPMS-turvallinen. Ⓜ TPMS-sikker. Ⓜ TPMS-sikker. Ⓜ Bezpečné pro systém monitorování tlaku v pneumatikách. Ⓜ Не представляет опасности для системы мониторинга давления в шинах. Ⓜ TPMS қауіпсіз. Ⓜ Abronsnyomás-ellenőrző rendszerrel is használható. Ⓜ Zgodność z systemem monitorowania ciśnienia w oponach. Ⓜ Vhodné pre TPMS. Ⓜ Oportoga uporaba sistema TPMS. Ⓜ TPMS'ye uygundur. Ⓜ Seguro za TPMS. Ⓜ Compatibil cu sistemul de monitorizare a presiunii pneurilor. Ⓜ Безопасно за употреба със система за мониторинг на налягането в гумите (TPMS). Ⓜ Sobir رهبرهرو شاره سهرسستهامه سؤدكتهله. Ⓜ Sauga padangny slegio stebėjimo sistemai (TPMS). Ⓜ Drošs lietošanai TPMS. Ⓜ Bezbedno za TPMS. Ⓜ Відповідно вимогам TPMS.



Ⓜ Valve-through technology. Ⓜ Valve-Through-Technologie. Ⓜ Valve-through technology. Ⓜ Technologie par clapet. Ⓜ Tecnologia a valvole. Ⓜ Tecnologia de válvula de compuerta. Ⓜ Con tecnologia de "valve-through". Ⓜ Τεχνολογία διέλευσης βαλβίδος. Ⓜ "Valve-through"-technology (reparatie zonder ventielverwijdering). Ⓜ Ventilströmningsteknik. Ⓜ Läpiviittiteknologia. Ⓜ Valve-through-tekniologi. Ⓜ "Gennem ventill"-teknologi. Ⓜ Technologie průchodu ventilem. Ⓜ Подана через вентиль. Ⓜ Кланган айналасы технологиясы. Ⓜ Szelaszer technológia. Ⓜ Wprowadzenie uszczelnacza przez wentyl opony. Ⓜ Tehnologija prerušavanja cez ventili. Ⓜ Tehnologija skoknjega ventila. Ⓜ Dognudan supardan dolgu tehnologija. Ⓜ Tehnologija prolaska kroz ventili. Ⓜ Tehnologija de aplicare prin valvă. Ⓜ Tehnologija za navlažanje brez ventila. Ⓜ Lābi ventili pumbatav. Ⓜ Per ventili ventikanti tehnologia. Ⓜ Tehnologija, kural nav nepieciešama vārsta noņemšana. Ⓜ Tehnologija prolaska kroz ventil. Ⓜ Tehnologija, ja ne vimgaas zņņtia klana.

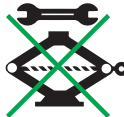

Ⓜ No tools required. Ⓜ Kein Werkzeug erforderlich. Ⓜ Aucun outil requis. Ⓜ Nessun attrezzo necessario. Ⓜ No require herramientas. Ⓜ Não são necessárias ferramentas. Ⓜ Δεν απαιτούνται εργαλεία. Ⓜ Geen gereedschap nodig. Ⓜ Inga verktyg krävs. Ⓜ Työkaluja ei tarvita. Ⓜ Ikke nødvendig med verktøy. Ⓜ Der kræves ingen værktøj. Ⓜ Nesou nutné žádné nástroje. Ⓜ Инструменти не требуются. Ⓜ Ешқандай құралды қажет емейді. Ⓜ Szerszámok nincsenek szükségesek. Ⓜ Brak konieczności korzystania z narzędzi. Ⓜ Nie są potrzebne żadne narzędzia. Ⓜ Nie potrzebujecie nobernih orodij. Ⓜ Alet gerekmez. Ⓜ Nije potreban alat. Ⓜ Nu nescită unele. Ⓜ Не са необходимими инструменти. Ⓜ Тööriistu pole tarvis. Ⓜ Nereikia įrankių. Ⓜ Nav nepieciešami instrumenti. Ⓜ Nije potreban alat. Ⓜ Инструменти не потрібні.



Ⓜ Non-toxic. Ⓜ Ungiftig. Ⓜ Non toxique. Ⓜ Non tossico. Ⓜ No es tóxico. Ⓜ Não tóxico. Ⓜ Mn toxično. Ⓜ Niet giftig. Ⓜ Eij giftigt. Ⓜ Myrkytön. Ⓜ Ikke giftig. Ⓜ Ikke giftigt. Ⓜ Neni toxičké. Ⓜ Отсутствует токсичности. Ⓜ Улы емес. Ⓜ Nem toxikus. Ⓜ Nie zawiera substancji toksycznych. Ⓜ Netoxické. Ⓜ Nestrupen. Ⓜ Toksik degidil. Ⓜ Nije toksično. Ⓜ Netoxic. Ⓜ Нетоксичен. Ⓜ Pole mürgine. Ⓜ Netoksiška. Ⓜ Nav toksisks. Ⓜ Nije otrovno. Ⓜ Не токсичний.



Ⓜ Use in a well ventilated area. Ⓜ In gut belüfteter Umgebung verwenden. Ⓜ Utiliser dans un endroit bien ventilé. Ⓜ Utilizzare in un'area ben ventilata. Ⓜ Usar en un área bien ventilada. Ⓜ Utilize em área bem ventilada. Ⓜ Χρησιμοποιείτε σε καλά αερισμένο χώρο. Ⓜ Gebruik in een goed geventileerde ruimte. Ⓜ Använd i ett välventilerat område. Ⓜ Käytä alueella, jossa on hyvä ilmanvaihto. Ⓜ Bruk i et godt ventilert område. Ⓜ Bruges på et sted med god udluftning. Ⓜ Používajte na dobre vetranej miest. Ⓜ Исполняйте в хорошо проветриваемой зоне. Ⓜ Жаксы жердетелген аймакта қолданңыз. Ⓜ Jeli szellőztetett környezetben használják. Ⓜ Stosować w dobrze wentylowanych miejscach. Ⓜ Používajte na dobre vetranom priestore. Ⓜ Uporabljajte na dobro prežračenem območju. Ⓜ Ily havalandırlan bir ortamda kullanın. Ⓜ Koristite u dobro prozračenom području. Ⓜ A se utilize într-o zonă bine ventilată. Ⓜ Da se izpolnava na dobro provereno mesto. Ⓜ Kasutage hästi ventileeritud kohas. Ⓜ Naudokite gerai vēdinamojo vietoje. Ⓜ Lietot teritorijā ar labu ventilāciju. Ⓜ Koristite u dobro proventrenom okruženju. Ⓜ Використовувати в приміщенні з гарною вентиляцією.



Ⓜ Risk of hazardous materials. Ⓜ Risiko von gefährlichen Materialien. Ⓜ Risque de matières dangereuses. Ⓜ Rischio di materiali pericolosi. Ⓜ Risco de materiales peligrosos. Ⓜ Risco proveniente de materiais perigosos. Ⓜ Κίνδυνος επικίνδυνων υλικών. Ⓜ Risco van gevaarlijke materialen. Ⓜ Risk for farliga material. Ⓜ Vaarlisten materialien vaara. Ⓜ Risko for farlige materialer. Ⓜ Risko for farlige materialer. Ⓜ Nebezpečí nebezpečných materiálů. Ⓜ Риск контакта с опасными материалами. Ⓜ Зиян заттар қауіп. Ⓜ Fennál a veszélyes anyagok jelenléte veszély. Ⓜ Ryzyko związane ze stosowaniem materiałów niebezpiecznych. Ⓜ Riziko nebezpečných materiálů. Ⓜ Tveganje nevarnih materialov. Ⓜ Tehlikeli malzeme riski. Ⓜ Rizik od opasnih materijala. Ⓜ Risc de material periculos. Ⓜ Риск от опасни материали. Ⓜ Materjaliv võivad olla ohtlikud. Ⓜ Pavojingis medžiagų rizika. Ⓜ Bistamu materialu risku. Ⓜ Rizik od štetnih materijala. Ⓜ Може містити небезпечні речовини.



Ⓜ Use in all weathers -20 to +60°C Ⓜ Verwendbar bei jedem Wetter -20 bis +60°C Ⓜ Utilisation en toute condition météorologique entre -20°C et +60°C Ⓜ Utilizzo in qualsiasi condizione atmosferica -20 to +60°C Ⓜ Puede usarse bajo cualquier condición meteorológica (desde -20°C hasta +60°C) Ⓜ Adequado para cualquier clima, de -20 a +60°C Ⓜ Για χρήση σε όλες τις καιρικές συνθήκες -20 έως +60°C Ⓜ Voor gebruik in alle weersomstandigheden -20 tot +60°C Ⓜ Användning i alla väder -20 till +60°C Ⓜ Voidaan käyttää kaikissa sääolosuhteissa -20...+60°C Ⓜ Bruk i alt slags vær -20 til +60°C Ⓜ Kan bruges i alt slags vær fra -20 til +60°C Ⓜ Lze používat ve všech povětrnostních podmínkách od -20 do +60°C Ⓜ Использование в любых погодных условиях (температурный диапазон — от -20 до +60 °С) Ⓜ Кең келген ауа райында қолданылады -20 - +60°С Ⓜ Bámlyven időjárás körülményeikézőt használható -20°C és +60°C között Ⓜ Možljivo stvostovanja neizalezne od pogody; od -20 do +60°C Ⓜ Dá sa používať za každého počasia pri teplotách -20 až +60°C Ⓜ Za uporabo v vseh vremenskih razmerah od -20 do +60°C Ⓜ -20 ila +60°C sicaklittaki tüm hava şartlarında kullanilabilir Ⓜ Pogodno za sve vremenske prilike od -20 do +60°C Ⓜ Adeavat pentru toate conditiile meteo, de la -20 la +60°C Ⓜ Употреба при всякако време: от -20°C до +60°C Ⓜ Kasutamiseks kõigi ilmadega -20 kuni +60°C Ⓜ Galima naudoti esant bet kokioms oro sąlygoms nuo -20 iki +60°C Ⓜ Izmantojiet jebkādos laika apstākļos no -20 līdz +60°C Ⓜ Koristiti u svim vremenskim prilikama, od -20 do +60°C Ⓜ За будь-якої погоди, від -20 до +60°C



Ⓜ Keep away from children. Ⓜ Von Kindern fernhalten. Ⓜ Tenir à l'écart des enfants. Ⓜ Tenere lontano dai bambini. Ⓜ Mantener fuera del alcance de los niños. Ⓜ Manterha longe das crianças. Ⓜ Φυλάξτε μακριά από παιδιά. Ⓜ Buiten gebruik van kinderen houden. Ⓜ Håll borta från barn. Ⓜ Säilytä lasten ulottumattomissa. Ⓜ Orpbavears utligjengelig for barn. Ⓜ Orpbavears utligjengelig for børn. Ⓜ Uchovávať mimo dosahu detí. Ⓜ Держите в недоступном для детей месте. Ⓜ Балалардан алуа устануы. Ⓜ Gyermektől távol tartandó. Ⓜ Trzymać z dala od dzieci. Ⓜ Uchovávať mimo dosahu detí. Ⓜ Nhranite na mesto, nedosegljivo otrokom. Ⓜ Çocuklardan uzak tutun. Ⓜ Držite podalje od djece. Ⓜ A nu se lăsa la îndemâna copiilor. Ⓜ Да се пази далече од досера на деца. Ⓜ Hoïdke eemalle laste kăelalutusest. Ⓜ Laikykite vaikams nepasiekiamoje vietoje. Ⓜ Glabât dêrnem neperejama vieta. Ⓜ Držite dalje od dece. Ⓜ Тримати в недоступному для дітей місці.



Ⓜ Rinse thoroughly if in contact with eyes. Ⓜ Bei Augenkontakt sorgfältig ausspülen. Ⓜ Rincer abondamment en cas de contact avec les yeux. Ⓜ Risciacquare abbondantemente in caso di contatto con gli occhi. Ⓜ Enjuagar bien si entra en contacto con los ojos. Ⓜ Em caso de contacto com os olhos, enxague abundantemente. Ⓜ Σε περίπτωση επαφής με τα μάτια, εκπλύνετε διεξοδικά. Ⓜ Bij contact met de ogen, goed spoelen. Ⓜ Skólj noga vid kontakt med øgenene. Ⓜ Jos aineetta joutuu silmiin, huuhdo silmät huolellisesti. Ⓜ Skylj grundig ved kontakt med øynene. Ⓜ Skylj grundigt, hvis det kommer i kontakt med øjnene. Ⓜ Pri kontaktu s očima důkladně vypláchněte. Ⓜ Тщательно промойте при контакте с глазами. Ⓜ Кеңге түсіп кеткен жағдайда көзіңдіз жақсылан жуыңыз. Ⓜ Ha szembe kerül, bő vízzel alaposan öblítse ki. Ⓜ W przyrządki kontaktu z oczami obficie spłucz je wodą. Ⓜ Pri kontakte s očami dôkladne opláchněte. Ⓜ V primeru stika z očmi temeljito sperite oči. Ⓜ Găzle tems halinde bol suyla yıkulun. Ⓜ Temeljito isperite ako voda u kontakt s očima. Ⓜ In caz de contact cu ochii, clătiți cu apă din abundență. Ⓜ Илпанкыча обмыли при контакт с очне. Ⓜ Silma sattumisel loputage põhjalikult. Ⓜ Patekus j akis, kriopūstās skalaukiet. Ⓜ Riputi izskaloj, ja nokūst saskarē ar acim. Ⓜ Temeljno isperite ako dođe u kontakt sa očima. Ⓜ Якщо виріб потрапить у очі, ретельно їх промийте.



Ⓜ If ingested seek medical attention. Ⓜ Bei Verschlucken unverzüglich einen Arzt aufsuchen. Ⓜ En cas d'ingestion, consulter un médecin. Ⓜ Se ingerito, consultare un medico. Ⓜ Buscar atención médica si se ingiere. Ⓜ Se ingerido, procure atendimento médico. Ⓜ Σε περίπτωση κατάποσης, ζητήστε ιατρική συμβουλή. Ⓜ Indien ingeslikt, roep onmiddellijk medische hulp in. Ⓜ Uppsök läkare vid förtäring. Ⓜ Jos aineetta on nieltä, haakeudu lääkäriin. Ⓜ Sok legehjelp ved svelging. Ⓜ Sog læge ved indtagelse. Ⓜ Pri požití vyhleďte lékařskou pomoc. Ⓜ При проглатывании обратитесь к медицинскому специалисту. Ⓜ Жүтүп койган жағдайда медициналык көмөккө жүгүнүңиз. Ⓜ Lenyelés esetén kérjen orvosi segítséget. Ⓜ W przyrządki połknięcia zasięgnąć porady lekarza. Ⓜ Pri požití vyhleďte lékařskou pomoc. Ⓜ V primeru zaužitja počítate zdravniško pomoč. Ⓜ Yutulmis halinde bizi yardim alin. Ⓜ Ako progutate, zatražite medicinsku pomoc. Ⓜ In caz de ingerare solicitati asistentă medicală. Ⓜ При погльцанне потърсете медицинска помощ. Ⓜ Allaneelamisel kutsuge kiirabi. Ⓜ Nurijus būtina kreiptis j gydytoją. Ⓜ Norišanas gadījuma jāmekl mediciniska palīdzība. Ⓜ U slučaju udisanja potražite pomoć lekara. Ⓜ Якщо виріб проковтнули, зверніться до лікаря.



Ⓜ Do not use after expiry date (+5 years). Ⓜ Nicht mehr nach dem Ablaufdatum verwenden (+ 5 Jahre). Ⓜ Ne pas utiliser après la date d'expiration (+5 ans). Ⓜ Non utilizzare dopo la data di scadenza (+5 anni). Ⓜ Do not use tras la fecha de caducidad (+5 de 5 años). Ⓜ Não use após o prazo de validade (+5 anos). Ⓜ Na nry uaprotioeittai metā trn ģeruoziņāu lūģēš (+5 ģrņ) Ⓜ Niet gebruiken na uiterste gebruiksdatum (+5 jaar). Ⓜ Använd inte produkten efter utgångsdatumet (+5 år). Ⓜ Älä käytä väimisen käyttöpäivän jälkeen (+5 vuotta). Ⓜ Sikal ikke brukes etter utløpsdato (+ 5 år). Ⓜ Mā ikke anvendes etter utløpsdato (+ 5 år). Ⓜ Nepoužívejte po uplynutí doby použitelnosti (+5 let). Ⓜ He ispolzuyite posle istecheniya sroka godnosti (5 let). Ⓜ Жарамдылык мерзімі асып кеткен жағдайда пайдаланбаңыз (+5 жыл). Ⓜ A lejártai időt (+5 év) követően ne használja. Ⓜ Nie stosować po upływie okresu ważności (ponad 5 lat). Ⓜ Nepoužívejte po dátume expirácie (+5 rokov). Ⓜ Ne uporabljajte po datumu poteka (več kot 5 let). Ⓜ Son kullanna tarihinden sonra kullannamyl (+5 vyl). Ⓜ Nemojte koristiti nakon isteka roka trajanja (5 godina). Ⓜ A nu se utiliza după data de expirare (+5 ani). Ⓜ Да не се използва след изтичане на срока на годност (+5 години). Ⓜ Ärge scutate după aegumiskuiupäeva (+5 aastat). Ⓜ Nenaudokite pasibaigus galiojimo laikui (+ 5 metai). Ⓜ Nelietot pēc derīguma termiņa beigām (+ 5 gadi). Ⓜ Nemojte koristiti nakon datuma isteka (+5 godina). Ⓜ Не використовувати після закінчення дати придатності (+5 років).



Ⓜ No drinks/liquids. Ⓜ Kontakt mit Getränken/Flüssigkeiten vermeiden. Ⓜ Boissons/liquides interdits. Ⓜ No bagnarne/immergere. Ⓜ No bebidas ni líquidos. Ⓜ Evite bebidas/liquidos. Ⓜ Απαγορεύονται τα ποτά/τρόφιμα. Ⓜ Geen dranken/vloeistoffen. Ⓜ Inga drycker/vätskor. Ⓜ Ei juomia/nesteitä. Ⓜ Ingen drikke/væsker i nærheden. Ⓜ Ingen drikkervær/væsker. Ⓜ Žadne nápoje ani tektiny. Ⓜ Напитки и жидкости запрещены. Ⓜ Ишлмдик/суулықтык емес. Ⓜ Ne foggyszaron a kőzelenbeli italokat és ne tartson folyadékot. Ⓜ W trakcie stosowania nie spożywać płynów. Ⓜ Nepožívejte žiadne nápoje/tektiny. Ⓜ Brez pijač/tekočin. Ⓜ Įpeciekler/svilar ysastrik. Ⓜ Nema pica/tekućina. Ⓜ A se feri de lichide. Ⓜ Без напнтки/течности. Ⓜ Vältite juoke/vedelikke. Ⓜ Jokiu gėrimų / skysčių. Ⓜ Nelietot dzērienuš/sķidrumus. Ⓜ Zabránjeno konzumiranje pica/tečnosti. Ⓜ Не пити.



Ⓜ Do not drop. Ⓜ Nicht fallen lassen. Ⓜ Ne pas laisser tomber. Ⓜ Non far cadere. Ⓜ No dejar caer. Ⓜ Não deixar cair. Ⓜ Αποφύετε τις πτώσεις. Ⓜ Laat niet vallen. Ⓜ Тапа инте. Ⓜ Älä pudota. Ⓜ Ikke mist i bakken. Ⓜ Ikke mist i bakken. Ⓜ Nesmi spadnut z vyšky. Ⓜ He ronjaitte. Ⓜ Жерге түсірп алмаңыз. Ⓜ Ne ejtse le. Ⓜ Nie upuszczac. Ⓜ Nenechajte spadnúť. Ⓜ Pazite, da ne pade. Ⓜ Düşürmeyin. Ⓜ Nemojte ispuštati. Ⓜ A nu se scăpa pe jos. Ⓜ Да не се изпуска. Ⓜ Ärge pillake maha. Ⓜ Nenumeskite. Ⓜ Nenomest. Ⓜ Nemojte ispuštati. Ⓜ Не кидати.

[www.osram.com/am-guarantee](http://www.osram.com/am-guarantee)



C10449060  
G15085229  
30.07.20

OSRAM GmbH  
Nonnendammallee 44  
13629 Berlin  
Germany  
[www.osram.com](http://www.osram.com)